

User manual

MANUEL D'UTILISATION
GEBRUIKSAANWIJZING
GEBRAUCHSANWEISUNG
MANUALE DI ISTRUZIONI
MANUAL DE INSTRUCCIONES
INSTRUKCJA OBSŁUGI
NÁVOD K OBSLUZE

Kuarz



CE

Contents

Preface	4
1. Your product	6
1.1. Options	7
2. Before use	7
2.1. Intended use and indications	7
2.2. Safety instructions and applicable risks	8
2.3. Symbols on the scooter	9
2.4. Transport	10
2.5. First use and storage	11
3. Using your scooter	12
3.1. First ride	12
3.2. Operating your scooter	13
3.3. Transfer in and out of the scooter	21
3.4. Brake and free-wheel lever	22
3.5. Battery switch	23
3.6. Comfort adjustments	24
3.7. Battery status and charging	28
3.8. Anti-tipping	30
4. Maintenance	31
4.1. Points of maintenance	31
4.2. Maintenance instructions	32
4.3. Expected lifespan	33
4.4. Reuse	34
4.5. End of use	34
4.6. Warranty	34
5. Troubleshooting	34
6. Technical specifications	36

Preface

Congratulations! You are now owner of a Vermeiren scooter!

This scooter is made by qualified and committed personnel. It is designed and produced according to high quality standards guarded by Vermeiren.

Thank you for your trust in the products of Vermeiren. To support you on the use of this scooter and its operating options, this manual is offered. Please read it carefully; it will help you to get familiar with the operation, capabilities and limitations of your product.

If you still have questions after reading this manual, do not hesitate to contact your specialist dealer. He/she will be glad to help you.

Important note

To ensure your safety, and to prolong the lifetime of your product, please take good care of it and have it checked and serviced on a regular basis.





This manual reflects the latest product developments. Vermeiren has the right to implement changes to this type of product without any obligation to adapt or replace similar products previously delivered.

Pictures are used to clarify the instructions in this manual. Details of the depicted product may deviate from your product.

Information available

On our website <http://www.vermeiren.com/> you will always find the most recent version of the information in this manual. Please consult this website regularly for possible updates.

Visually impaired people can download the electronic version of this manual and have it read out by means of a text-to-speech software application.

	User manual For user and specialist dealer
	User manual of battery charger For user and specialist dealer
	Service manual for scooters For specialist dealer
	EC declaration of conformity

1. Your product



1. Headrest
2. Backrest
3. Armrest / Arm pad
4. Seat
5. Rear wheels
6. Footplate
7. Front wheels
8. Front light
9. Indicator lights
10. Rear-view mirror

11. Speed lever
12. Handgrips
13. Free-wheel lever
14. Rear light
15. Anti-tipping
16. Identification plate

1.1. Options

Contact your specialist dealer about options. He will gladly advise you.

2. Before use

2.1. Intended use and indications

- This product is a medical device.
- Indications and contraindications: The scooter is operated by the user himself. It is intended to transport elderly people and people with reduced walking abilities. You should NOT use this scooter if you suffer from physical or mental impairments that may put you, or other people, in danger when driving the scooter, such as; visual impairment, mental disorder, or loss of function in both arms. For this reason, consult your physician first and make sure that your specialist dealer is informed about his advice.
- This scooter is classified as a class C product and is suitable for outdoor use.
- This scooter is designed and produced solely to transport one (1) person with a maximum weight of 150kg. It is not designed to transport goods or objects, or for any other use than the transport previously described.
- Only use accessories and spare parts approved by Vermeiren.
- Please read all technical details and limits of your scooter in chapter 6..
- The warranty on this product is based on normal use and maintenance as described in this manual. Damage to your product caused by improper use or lack of maintenance will cause the warranty to lapse.

2.2. Safety instructions and applicable risks

CAUTION

Risk of injuries and/or damage













- Carefully read and follow the instructions in this manual. Otherwise you may get injured or your scooter may get damaged.





Keep the following general warnings in mind during use:

- Do not use your scooter if you are under the influence of alcohol, medicines or other substances that may influence your driving abilities.
- Be aware that some parts of your scooter may get very hot or cold due to ambient temperature, solar radiation, heating devices or due to the motor drive during the ride. Be careful when touching. Wear protective clothing if the weather is cold. After a ride, wait until the scooter/motor has cooled down.
- Before switching the scooter on, be aware of the environment/situation in which you are located. Adjust your speed to this before driving off. We advise you to use the slowest speed setting to drive indoors. For outdoor driving you can adjust the speed to a suitable speed at which you feel comfortable and safe.
- ALWAYS keep in mind that your scooter may stop suddenly due to a discharged battery or a protection that prevents your scooter from further damage. Also check the causes mentioned in chapter 5..
- Your scooter has been tested for electromagnetic compatibility and complies with the standard. Nevertheless, sources of electromagnetic fields, such as the fields of mobile phones, power generators or high-power energy sources, may influence the driving performance of your scooter. On the other hand, the electronics of your scooter may affect other electronic appliances as well, such as alarm systems of shops and automatic doors. We therefore advise you to check your scooter regularly for damage and wear, since these may enlarge the interference (see also chapter 4.).
- Only drive on flat surfaces where all four wheels touch the ground and where there is sufficient contact to operate the scooter safely.
- Make sure that your hands, clothes, belts, buckles or jewellery don't get caught by wheels or other moving parts during use.

Any serious incident [MDR (EU) 2017/745 §2 (65)] that has occurred in relation to the device should be reported to the manufacturer and the competent authority of the Member State in which the user and/or patient is established.

2.3. Symbols on the scooter

	Type designation
	Catalogue number
	Serial number
	Medical device
	Manufacturer
	Date of manufacture
	Declaration of conformity
	Attention: important information
	It is advised to read the manual
	Risk of entrapment
	For indoor use only
	Maximum weight of the user in kg
	Maximum safe slope in ° (degrees).

	Not intended to be used as a seat in a motor vehicle
	Maximum speed
	Maximum basket load
	For electric devices only: Do not dispose of parts in household waste! Submit for proper recycling.

2.4. Transport

2.4.1. Moving the scooter

The best way to move the scooter is to make use of the neutral mode, see §3.4.. Place the scooter in neutral and roll the scooter to the desired place.

If this is not possible, you can carry the scooter according to the following steps:

1. Switch the scooter off.
2. Remove loose parts and options.
3. Store loose parts in a safe place.
4. Carry the frame + steering unit with 2 or 3 persons to the desired place. Hold the frame to the chassis or fixed parts of the frame, not the bumpers or the plastic parts.

2.4.2. Transport by vehicle, as luggage

⚠ WARNING

Risk of injuries and damage

- Do NOT use your scooter as a seat in a vehicle.
- Remove all loose parts prior to transportation.
- There should be no people or objects under the scooter, on the footplate or on the seat during transportation.

- Make sure that the scooter is attached properly to avoid injury of the passengers during collision or sudden braking.
- Do not place fingers between the components of the scooter.

The best way to transport your scooter in the car is to drive the scooter in the car using ramps. If you are not experienced to drive the scooter on ramps, you can also put the scooter in neutral mode and push it in the car using ramps.

When the scooter does not fit in the car, it is also possible to transport the scooter according to the following steps:

1. Remove all loose parts prior to transport (seat, etc.).
2. Store loose parts in a safe place.
3. If possible, remove the batteries / battery boxes to save weight.
4. Fold the steering unit down with the angle adjustment.
5. Place the scooter in the car with 2 or 3 persons.
6. Attach the frame of the scooter securely to the vehicle.

2.5. First use and storage

CAUTION

Risk of battery damage

- Never completely discharge the battery.
- Do not interrupt the charging cycle; only disconnect the battery charger when the battery is fully charged.
- Make sure that your scooter is stored in a dry environment to prevent mould from growing and the upholstery from being damaged, see also chapter 6.. If necessary, use a protective cover.
- Read the storage and maintenance instructions in §4. and technical details in §6..

Ensure that the battery has been fully charged before using your scooter, ask your dealer if this has already been done or not. To charge, follow the charging instructions in §3.7.

If the packaging of your product has been damaged, (unintentionally) opened, or affected by environmental conditions (moisture, heat,...) upon delivery, check the device integrity of your product. When in doubt, contact your specialist dealer.

3. Using your scooter

WARNING

Risk of injuries

- First read previous chapters and inform yourself about the intended use. Do NOT use your scooter unless you have read and fully understood all instructions.
- In case of doubts or questions, do not hesitate to contact your local specialist dealer, your care provider or technical adviser to help you with this.

3.1. First ride

CAUTION

Risk of injuries or damage

- Make sure that your scooter is switched OFF when getting on and off.
- Always unplug the battery charger from the scooter before starting to drive.

 Make sure you are familiar with the operation of your scooter before using it in crowded and possibly dangerous places. First exercise at a spacious, open area with little bystanders and ask someone to accompany you.

1. Make sure that:

- the scooter is on a flat surface with all wheels touching the ground;
- the battery is fully charged, see § 3.7.;
- the motor is coupled, see § 3.4.;
- the tyres have the correct tyre pressure (if applicable), see § 4.2.1.;

- you have the correct sitting position;
 - all adjustments are firmly secured, see §3.6..
2. Switch your scooter on, see §3.2..
 3. Set the speed to lowest speed setting, see §3.2..
 4. Put both hands on the handgrips of the tiller.
 5. Slightly pull the right operating lever to drive to the front. Use the left operating lever to drive backwards. Release the lever to stop. Repeat this a few times.
 6. If you feel confident enough, you can try to drive at higher speed.
 7. Now try to turn, in forward and backward direction. Repeat this a few times.
 8. Make sure your scooter stands stable when ending the ride.
 9. Switch off the scooter and remove the key to protect against theft.

3.2. Operating your scooter

WARNING

Risk of injuries or damage

- Do NOT drive on slopes, obstacles, steps or kerbs larger than specified in § 6..
- Take the local road traffic law into consideration; it may differ per country. This counts for driving on pavements, unpaved roads or paved roadways.
- Do not adjust the speed while you are driving.
- Take the weather conditions into consideration. Avoid driving by moist weather, extreme heat, snow, black ice, freezing temperatures; see technical specifications in chapter 6..
- To prevent tipping over, try to drive with a large turning radius at corners and curves. Do not cut corners and don't drive with sharp bends. Try to drive straight in small passages to prevent getting entrapped.
- Do not lean too far to the left/right/front/back of the scooter to prevent tipping over. Please pay specially attention when you are negotiating slopes and obstacles.
- Be aware of other road users to whom your scooter may be an obstacle. Pay special attention when turning, reversing or driving backward. If you are not acquainted with driving backwards, first practice in an open area. Indicate the direction you intent to go before cornering.

- When driving indoors, only use the lowest speed setting.
- Do not turn your scooter "OFF" while driving as this will lead to an emergency stop and possible risk of accident and injury.
- Keep the braking distance in mind. Be aware that the braking distance depends on speed, surface, weather conditions, slope and weight of the user.
- Pay attention if the road has holes or gaps that may cause entrapment of the wheels.

3.2.1. Operator control

- Switch the scooter ON by turning the key.
- The LCD screen (1) will light up and show the current level of your batteries.
- Press the speed control (2, 3, 4) to select the desired driving speed.
 - Press button (4) to choose between the high/low speed setting.
 - Press button (2) to lower the speed within the chosen setting.
 - Press button (3) to raise the speed control.
- To sound the horn, press the horn button (5).
- To switch on the front and back lights, press the light button (7).
- To switch on the emergency flashers, press button (10).
- To switch on the indicator lights, press the desired button (9) (right indicator) or (8) (left indicator). The buzzer will make a beeping sound when turning the indicators lights on.
- To switch the function of the speed levers, press button (12) for 3 seconds. You can now drive forward with the left lever and backward with the right lever. Press button (12) again for 3 seconds to reverse again.
- Press the MODE button (11) to switch between the total mileage or the current trip distance.



1. Battery level indicator / LCD display
2. Speed control (slow)
3. Speed control (fast)
4. Speed switch
5. Horn button
6. SET button
7. Lights (front and rear)
8. Left indicator
9. Right indicator
10. Emergency lights
11. MODE button
12. Speed lever reverse button

3.2.2. LCD display



1. Temperature indication
2. Speed bar
3. Speed indication
4. Time indication
5. Mileage or distance indication
6. Battery indicator
7. High / slow speed mode indication
8. Lights on
9. Indicator left/right, emergency lights
10. Speed lever reverse
11. Controller system code
12. Charging

The time setting is linked to the battery system. Once you change to or connect new batteries, you must reset the time setting.

The system has a mileage memory for driving distance. You do not have to reset the mileage display after changing the batteries.

3.2.2.1. Rear view camera (optional)

When your scooter is equipped with a rear view camera, the LCD display will automatically switch to rear view once you start driving backwards.

3.2.3. Technical protections

To avoid accidental battery rundown, your scooter is equipped with an automatic power shutdown system. If the scooter is switched on and remains undisturbed for a period of ten minutes, it will automatically turn off. Should this occur, simply switch your scooter off and back on.

3.2.4. Settings

1. Press SET (§3.2.1., 6) for 3 seconds to enter the settings menu.
2. Shortly press SET to select the item you want to change in the settings menu.
3. Use the arrows (§3.2.1., 8 or 9) to modify each item.

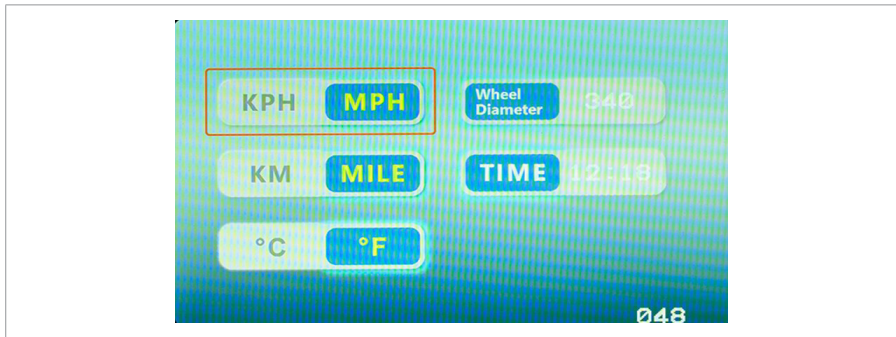

Vermeiren is responsible for the changes in the software. Contact your dealer or Vermeiren for questions or updates.

3.2.5. Operating the brakes

3.2.5.1. To apply the electromagnetic brakes:

1. Let go of the speed lever. The electromagnetic brake in the motor will be activated, the scooter will stop.

3.2.5.2. To apply the manual brakes (optional) - emergency brake:

1. Pull the brake lever (1) to the handgrip.
2. Release the brake lever (1).

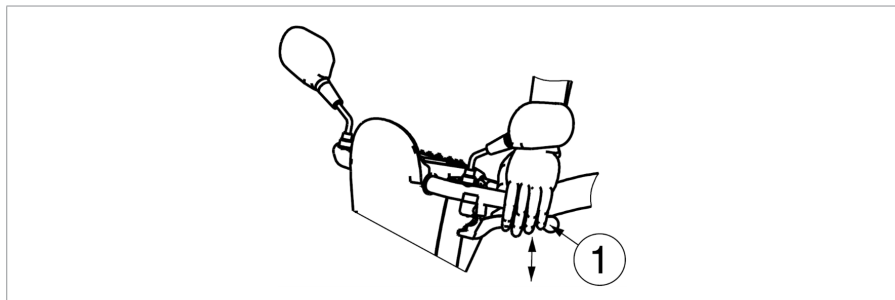

3.2.5.3. To apply the manual brakes (optional) - parking brake:

1. Pull the brake lever (1) towards the handgrip and use the button to lock it.
2. Squeeze the brake lever again to release the button.

The manual brake tightness can be adjusted with the brake cable adjuster.

3.2.6. Driving the scooter

⚠ CAUTION

Risk of injuries

- Do not use both sides of the speed lever simultaneously. This might leave you unable to control your scooter.

Move the speed lever in the required direction:

- PULL ACTION BY THE RIGHT HAND = FORWARD MOVEMENT
- PULL ACTION BY THE LEFT HAND = BACKWARD MOVEMENT

Pulling the lever more will increase the speed within the selected speed setting. Only use higher speed settings when you are confident that you can easily operate and control your scooter.

When you switch on the scooter, wait for 3 seconds before pulling the speed lever. Otherwise, the horn will sound as a warning and the scooter will not move. If this is the case, switch OFF the scooter and switch ON again.

3.2.7. Braking

To brake, let go of the speed lever. It will return to the neutral position and slow down your scooter to a gentle stop. Practice pulling away and braking to get accustomed to the scooter. You need to be able to estimate how your scooter will react when you drive or brake.

3.2.8. Driving around corners and in bends

CAUTION

Risk of injuries

- Reduce your speed before you enter a curve or corner.
- Always maintain an adequate distance from corners and obstacles.
- Do not drive your vehicle in an "S" pattern or make erratic turnings.

For corners and bends, use both hands to turn the handle bar in the direction you wish to take. It is very important that you ensure that there is enough space allowing you to go around bends and corners. Narrow passages must preferably be approached in a large curve so as to allow you to enter the narrowest part as straight from the front as possible. Bear in mind that your scooter's back part will in most cases be wider than the front part.

3.2.9. Backward movement

The speed of rearward movement is automatically reduced compared to forward driving. We also recommend that you use the slowest speed setting when you drive backward.

Do not forget that the steering direction with rearward driving is the opposite of when you go forward, and that your scooter will turn directly in the required direction.

3.2.10. Driving on slopes

CAUTION

Risk of injuries or damage

- Never put your scooter in free-wheel mode on a slope. The scooter may start moving, causing injuries to you or bystanders.
- Do not turn when driving down a slope, since the weight of the scooter may cause tipping over.
- Make sure all four wheels touch the ground while riding up or down a slope.
- Never reverse on a slope.

3.2.10.1. Going up:

1. Drive in a straight line and with higher speed on a slope, and lean slightly forward. When you drive in an angle or too slow, there is a risk of tipping over or falling.

3.2.10.2. Going down:

1. Drive in a straight line (forward or backward) and with lower speed on a slope. When you drive in an angle or too fast, there is a risk of tipping over or falling.
2. Lean slightly backward during a forward descent; lean slightly forward during a backward descent.

3.2.11. Coping with obstacles

CAUTION

Risk of injuries

- Do not use your scooter on an escalator.
- Always approach a kerb from the front.
- Make sure that all four wheels touch the ground when driving up or down.

It is possible to drive with your scooter over steps of 100 mm maximum. Take a 500 mm run-up to take these step.

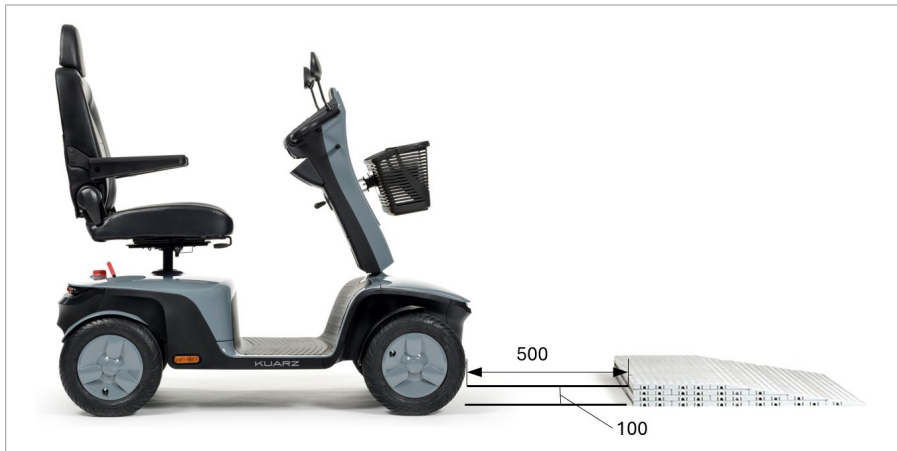

3.3. Transfer in and out of the scooter

1. Park the scooter as close as possible to the place where you want to transfer.
2. Make sure that the scooter is switched off.
3. Turn the armpad upwards on the side where you want to transfer.
4. Swivel the seat until it is facing you (see §3.6.2.).
5. Transfer to / from the seat of the scooter.

3.3.1. Correct position in the scooter

Some recommendation for comfortable use of the scooter:

1. Sit down on the seat with your lower back against the backrest.
2. Make sure that your upper legs are horizontal and that your feet are in a comfortable position. Adjust if necessary.

3.4. Brake and free-wheel lever

⚠ CAUTION

Risk of injuries or damage

- Only operate the free-wheel lever when your scooter is turned OFF!
- An attendant should operate the free-wheel lever if you have impaired mobility. NEVER operate it from sitting position.

The scooter is fitted with a free-wheel device that is accessible and operable by the attendant, or the user when he/she is not sitting in the scooter. You should only put the scooter in neutral to transport the scooter or to move it out of a danger zone.

3.4.1. Drive

1. While the scooter is OFF, switch the free-wheel lever to “drive”.
2. Switch the scooter ON.
3. Electronically controlled driving is now possible.

3.4.2. Neutral

1. Switch the scooter OFF.
2. Switch the free-wheel lever to “neutral”.
3. The scooter can now be pushed without electronic drive.



3.5. Battery switch

Your scooter is equipped with a battery switch to interrupt the circuit between the power module and batteries. The disconnection is used for safety during transport, maintenance and repairs. It is also possible to remove the battery switch knob to prevent that the scooter is moved during your absence.

Turn the red battery switch

- clockwise to “I” to connect the battery to the power module [A].
- anticlockwise to “0” to disconnect the battery [B].
- anticlockwise, passing “0” to its end position [C] and remove the knob from the switch.

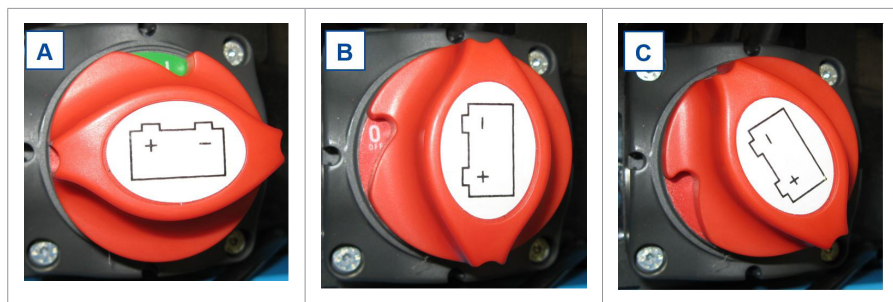

3.6. Comfort adjustments

⚠ CAUTION

Risk of injuries or damage

- Never perform adjustments while driving.
- The allowed adjustments can change the stability of your scooter (tilting back or sideways).

3.6.1. Adjusting the steering unit

⚠ CAUTION

Risk of injuries

- Turn the scooter off before you adjust the angle of the steering unit.
- Do not lean with your whole body on the steering unit.



The steering unit can be adjusted to many different positions (stepless) to suit each driver.

1. Push the lever downwards.
2. Adjust the steering unit to the desired position.
3. Release the lever.

3.6.2. Adjusting the seat

⚠ CAUTION

Risk of injuries

- Make sure that the seat is locked securely.



3.6.2.1. Removing the seat

1. Pull the seat lever forward.
2. Turn the seat a little bit and lift the seat out of the adjustment bar.
3. Release the seat lever.

3.6.2.2. Placing and locking the seat into place

1. Pull the seat lever forward.
2. Place the seat on the adjustment bar and, at the same time, keep the seat lever pressed in.
3. Release the seat lever.

3.6.2.3. Swivelling the seat

1. Pull the seat lever forward.
2. Turn the seat in the desired direction.
3. Release the seat lever. The seat will always stop after 90°.



3.6.2.4. Depth adjustment

1. Pull the seat depth adjustment lever upwards.
2. Move the seat forward or backward over the seat depth rails.
3. To lock the seat in place, let go of the lever once the seat has reached the desired position.
4. Swivel the seat a little until it locks in position.

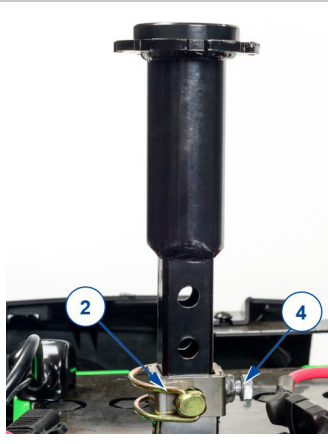

3.6.2.5. Seat height

1. Remove the seat.
2. For easier access, it is also possible to remove the plastic frame cover.
3. Remove the locking pin (2) and loosen the bolt (4).
4. Raise/Lower the seat support to the desired height.
5. Replace the locking pin and tighten the bolt.
6. Replace the seat.

3.6.3. Adjusting the backrest



1. Seat system
2. Tilt lever

1. Pull and hold the lever to release the backrest locking mechanism.
2. Place the backrest in the desired position, or fold it down on the seat for transport.
3. Release the lever. Make sure that the backrest is well fixed.

3.6.4. Adjusting the headrest

1. Gently press the locking pin (1) toward the headrest.
2. Move the headrest to the desired height.
3. Let go of the locking pin (1).
4. The headrest audibly locks into place.

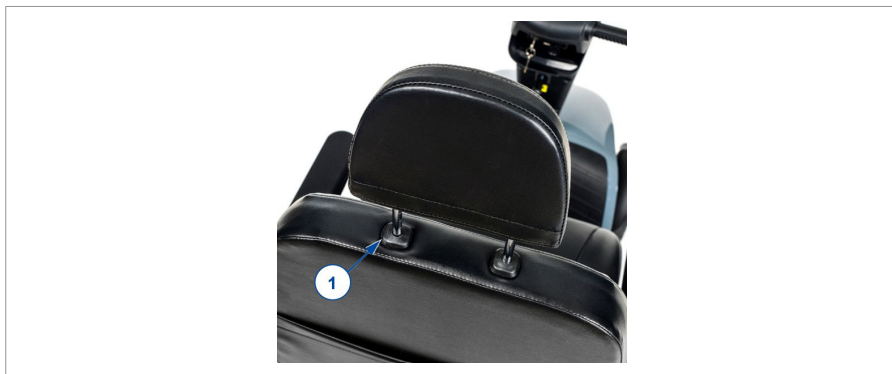

3.6.5. Adjusting the armrests

⚠ CAUTION

Risk of injuries

- Do not put your fingers, buckles, clothes, jewelry between the swing away system of the armpad.

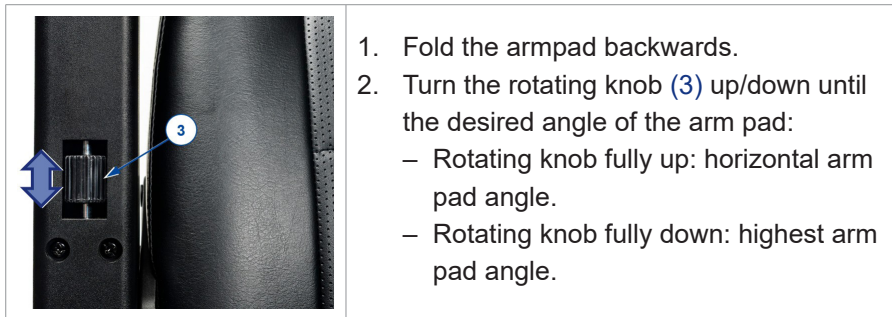

3.7. Battery status and charging

WARNING

Risk of injuries and damage due to fire

- Only use the battery charger delivered with the scooter. The use of any other charger may be dangerous (fire hazard).
- The battery charger is only intended to charge the batteries delivered with the scooter, not to charge any other batteries.
- Do not adapt any of the delivered parts, like cables, plugs or battery charger. Never open or change the battery or the connection points.
- Protect the battery and battery charger against flames, high and low temperatures (see chapter 6.), moisture, sunshine, severe shocks (for example dropping). Do NOT use the battery if this has been the case.
- Charge the battery with the battery charger, indoors, in a well-ventilated area, out of children's reach.
- First read the user instruction of the applied battery charger before charging the scooter's battery. For more information, contact your specialist dealer or consult our website <http://www.vermeiren.com/>

CAUTION

Risk of damage

- Battery self-discharge and the quiescent current of the connected users will drain the battery charge slowly. The battery may be irreversibly damaged if the battery is fully discharged. Therefore, make sure that the battery is charged on time:
 - With intensive use (long distances, daily use): Immediately recharge after use.
 - With average use (short distances, daily or a few times a week): Charge when battery indicator shows 50% discharge.
 - With little use or storage: Charge once a month.
- Read the storage and maintenance instructions in §4. and technical details in §6..
- Only disconnect the battery charger when the battery is fully charged, see the following symbols on the charger.

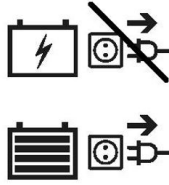

- Do not charge batteries below 0°C. Move the battery to a warmer place and start charging.
 - Keep the connection point for the battery charger free of dust and other contamination.
 - In case of any problems due to which the battery cannot be charged according to the following instructions, please contact your specialist dealer.
 - For instructions on how to change the batteries, see the installation manual.
- i** It is recommended to unplug the battery charger from the mains when not in use. This is to prevent unnecessary energy consumption.
- i** If appliances stay plugged into the USB port while charging the electronic wheelchair, the battery will never charge fully. Therefore, unplug all appliances from the USB port before charging the wheelchair.

The light emitting diode (LEDs) in the steering unit indicates the remaining capacity of your batteries. If the battery charger is turned on and no LED's are lit, check the fuse. If the red LED does not illuminate, the charger is defective. Consult your specialist dealer.

1. Switch the scooter OFF and remove the key.
2. FIRST connect the battery charger to a 230V AC power socket. Use the battery charger directly, without extension cord, on the power supply (without time switch).
3. Refer to the battery charger manual for the explication of the indicators on the charger.
4. If applicable, open the cover of the charging point on the scooter and connect the charger.

5. Wait until the battery is fully charged. Consult the battery charger manual for more information.
6. Disconnect the battery charger.
7. Switch the scooter ON and check if all lights of the battery status indicator are ON.
8. Remove the battery charger from the socket, let it cool down and store it in a safe place.

i When the operating console displays the system code “Drive inhibit” after charging, make sure that the battery charger is disconnected. This safety measure prevents driving with the charger still connected to the supply grid.



1. Key
2. USB connection
3. Battery charger socket

3.8. Anti-tipping

An anti-tipping (1) is fixed to the frame of the scooter on the rear side. It is not possible to remove them. The anti-tipping is there for your safety. It prevents the scooter from tipping over backward when you drive over small obstacles that do NOT exceed the maximum height as specified in §6..



4. Maintenance

- i** Regular care ensures that your scooter is preserved in a perfectly functional condition. For the maintenance manual, refer to the Vermeiren website: www.vermeiren.com.

4.1. Points of maintenance

⚠ CAUTION

Risk of injuries and damage

- Repairs and replacements may only be undertaken by trained persons and only genuine replacement parts of Vermeiren should be used.
- i** The last page of this manual contains a registration form for the specialist dealer to record each service. The service frequency depends on the frequency and intensity of use. Contact your dealer to agree to a common timetable for inspection/maintenance/repair.
- i** Read the user instructions of the applied battery charger regarding maintenance.

4.1.1. Before each use

Inspect the following points:

- All parts: Present and undamaged or unworn.
- All parts: Clean, see § 4.2.2..
- Battery status: charge the battery when necessary, see §3.7..
- Condition of wheels/tyres, see § 4.2.1..

Contact your specialist dealer for possible repairs or part replacements.

4.1.2. Yearly or more often

Have your scooter inspected and serviced by your specialist dealer at least once a year, or more often. The minimum maintenance frequency depends on use and should therefore be commonly agreed upon with your specialist dealer.

4.1.3. If stored

Make sure that your scooter is stored in a dry environment to prevent mould from growing and the upholstery from being damaged. Disconnect the battery to prevent it from being damaged.

If your scooter is stored for a longer period, you still need to charge the batteries every month. For more information, see §3.7..

4.2. Maintenance instructions

4.2.1. Wheels and tyres

- i** Proper working of the brakes depends on the state of the tyres, and can change due to wear and contamination (water, oil, mud, ...).

Keep your wheels free of wires, hair, sand and fibres.

Check the profile of the tyres. If the tread depth is less than 1 mm, the tyres need to be replaced. Contact your specialist dealer for this matter.

Inflate each pneumatic tyre to the correct pressure (see pressure indication on the tyres).

4.2.2. Cleaning

CAUTION

Risk of damage by moisture

- Keep the operating console clean and protect it from water and rain.
- Never use a hose or high-pressure cleaner to clean the scooter.

Wipe all rigid parts of the scooter with a damp cloth (not drenched). If necessary, use a mild soap, suitable for varnishes and synthetics.

The upholstery can be cleaned with lukewarm water and a mild soap. Do not use abrasive cleaning agents to clean.

Keep the ventilation openings of the battery charger clean and free of accumulated dust. Blow away the dust and clean the battery charger enclosure with a slightly moistened cloth, if required.

4.2.3. Disinfection

CAUTION

Risk of damage

- Disinfections may only be undertaken by trained persons. Consult your specialist dealer.

4.3. Expected lifespan

The scooter is designed to have an average lifespan of 5 years. Depending on the frequency of use, driving circumstances and maintenance, the lifespan of your scooter will increase or decrease.

4.4. Reuse

Before each reuse, have the scooter disinfected, inspected and serviced according to the instructions in the maintenance manual.

4.5. End of use

At end of life, you need to dispose of your scooter according to the local environmental legislation. The best way to do so, is to disassemble the scooter to facilitate the transport of recyclable parts. Usually, batteries are collected separately.

4.6. Warranty

The warranty on this product is subject to the general terms and conditions of each country.

5. Troubleshooting

Even if you use your scooter properly, a technical problem may occur. In this case, contact your local specialist dealer.

WARNING

Risk of injuries and damage

- NEVER attempt to repair your scooter yourself.
- For problems in the operating console you need to contact your specialist dealer. He/She will decide if the console needs to be reprogrammed.

The following symptoms may indicate a serious problem. Therefore always contact your specialist dealer if you spot any of the following deviations:

- Strange sound;
- Frayed/damaged wiring harnesses;
- Cracked or broken connectors;
- Uneven tread wear on one of the tyres;
- Jerky movements;
- Scooter deflects to one side;
- Damaged or broken wheel assemblies.
- Scooter does not switch on;
- Scooter is powered, but does not move to the front or back.

In case of a possible problem, a system code is displayed on the LCD display, see **§3.2.2.** The following table summarises the possible system codes. Some problems can be solved by yourself. For all problems marked with a star (*), consult your specialist dealer.

Code	Problem	Meaning
1	Low battery	Recharge the battery immediately.
2	* Motor voltage	Check the motor and associated connections and wiring. Contact your specialist dealer.
3	* Motor short circuit	Contact your specialist dealer.
4	* Parking brake	Parking brake not engaged; turn the free-wheel lever from "Neutral" to "Drive".
5	Motor overload	Turn off the scooter, leave for a few minutes and turn back on. Take less steep slopes.
6	Drive inhibit	Disconnect the battery charger. OR Release the speed lever before switching on your scooter.
7	* Speed pot	Check the throttle and speed pot, as well as all associated connections and wiring. Contact your specialist dealer.
8	* Controller	Turn off the scooter, leave for a few minutes and turn back on. Check the motor and associated connections and wiring. Contact your specialist dealer.
9	* Parking brake not found	Check all connections and wiring. Contact your specialist dealer.
10	High battery	If traveling down a slope, stop / reduce your speed. Take less steep slopes.
	* High battery	Faulty battery; contact your specialist dealer.

6. Technical specifications

The technical details below are only valid for this scooter, at standard settings and optimal ambient conditions. If other accessories are used, the tabulated values will change. Changes in outdoor temperatures, humidity, uphill, downhill, soils and battery levels can reduce output. Take these details into account during use. The values are no longer applicable if your scooter has been modified, damaged, or is severely worn.

Brand	Vermeiren
Product group	Scooters, Class C
Type	Kuarz
Description	Dimensions
Maximum user weight	150 kg
Overall length	1505 mm
Overall width	680 mm
Overall height	1345 mm - 1395 mm
Folded height	870 mm
Total mass	158 kg
Mass of heaviest part	136 kg
Mass of removable parts	
Seat	21,3 kg
Energy consumption *	45 km
Rated slope	10°
Obstacle climbing	100 mm
Maximum speed forward	10 km/h 13 km/h (XD-version) 15 km/h
Max. braking distance from max. speed	4,5 m
Seat plane angle	6°
Effective seat depth	480 mm
Effective seat width	525 mm
Backrest angle	Max. 115°
Backrest height	550 mm
Footplate to seat distance	480 mm - 530 mm
Floor to seat distance	680 mm - 730 mm
Footplate height	200 mm

Brand	Vermeiren
Product group	Scooters, Class C
Type	Kuarz
Description	Dimensions
Armrest to seat distance	205 mm
Minimum turning diameter	3400 mm
Reversing width	2300 mm
Ground clearance	100 mm
Wheel diameter	350 x 70 mm
Tyre pressure **	Max. 3,5 bar
Min. battery	80 Ah (C20), 12V DC, non-spillable AGM battery, maintenance-free
Driving motors	Nom. 750 Watt, electromagnetic brakes
Blow fuse	10 A 120 A
Battery charger	8 Amp (external)
Noise level	
Degree of protection	IPX4
Strength tests according to	ISO 7176-8
Tests of power and control system according to	ISO 7176-14
Ignitability of upholstery according to	EN 1021-2:2006
EMC compliance	ISO 7176-21
Storage temperature	+5°C - +41°C
Use temperature	-10°C - +40°C
Storage and use humidity	30% - 70%
<p>We reserve the right to introduce technical changes. Measurement tolerance +- 15 mm / 1,5 kg / 1,5°</p> <p>* The theoretical driving distance will be reduced if the scooter is used frequently on slopes, rough ground or to climb curbs.</p> <p>** Since different tyres may be used, please note the correct operating pressure of the tyres you use. For other tyre diameters refer to your specialist dealer.</p>	

Table des matières

Préface	39
1. Votre produit	41
1.1. Options	42
2. Avant l'utilisation	42
2.1. Usage prévu et indications	42
2.2. Consignes de sécurité et risques applicables	43
2.3. Symboles sur le scooter	44
2.4. Transport	45
2.5. Première utilisation et stockage	47
3. Utilisation de votre scooter	47
3.1. Première utilisation	48
3.2. Fonctionnement de votre scooter	49
3.3. Transfert de et vers le scooter	57
3.4. Frein et levier de déblocage	58
3.5. Interrupteur de la batterie	59
3.6. Réglages de confort	60
3.7. État de la batterie et recharge	64
3.8. Anti-bascule	67
4. Entretien	67
4.1. Points d'entretien	67
4.2. Instructions d'entretien	69
4.3. Durée de vie attendue	70
4.4. Réutilisation	70
4.5. Mise au rebut	70
4.6. Garantie	70
5. Résolution des problèmes	71
6. Spécifications techniques	73

Félicitations ! Vous êtes à présent l'heureux propriétaire d'un scooter Vermeiren !

Ce scooter a été fabriqué par un personnel qualifié et responsable. Il est conçu et produit conformément aux normes de qualité élevées appliquées par Vermeiren.

Merci de la confiance que vous accordez aux produits de Vermeiren. Ce manuel est destiné à vous aider dans l'utilisation de ce scooter et de ses options de fonctionnement. Veuillez le lire attentivement. Vous pourrez ainsi vous familiariser avec le fonctionnement, les capacités et les limites de votre produit.

Si vous avez encore des questions après la lecture de ce manuel, n'hésitez pas à prendre contact avec votre revendeur spécialisé. Il vous aidera volontiers.

Remarque importante

Pour assurer votre sécurité et prolonger la durée de vie de votre produit, prenez-en grand soin et faites-le contrôler ou entretenir régulièrement.





Ce manuel est le reflet des derniers développements du produit. Vermeiren a le droit d'apporter des modifications à ce type de produit sans être tenu d'adapter ou de remplacer des produits similaires fournis précédemment.

Les illustrations du produit sont utilisées afin de clarifier les instructions de ce manuel. Les détails du produit illustré peuvent diverger de votre produit.

Informations disponibles

Sur notre site Internet <http://www.vermeiren.com/>, vous trouverez toujours la dernière version des informations décrites dans le présent manuel. Veuillez consulter régulièrement ce site Internet pour connaître les éventuelles mises à jour.

Les personnes malvoyantes peuvent télécharger la version électronique de ce manuel et la lire au moyen d'une application de texte-parole.

	Manuel d'utilisation Pour l'utilisateur et le revendeur spécialisé
	Manuel d'utilisation du chargeur de batterie Pour l'utilisateur et le revendeur spécialisé
	Manuel d'entretien des scooters Pour le revendeur spécialisé
	Déclaration de conformité CE

1. Votre produit



1. Appuie-tête
2. Dossier
3. Accoudoir / Manchette
4. Siège
5. Roues arrière
6. Palette repose-pied
7. Roues avant
8. Éclairage avant
9. Clignotants
10. Rétroviseur

11. Levier de vitesse
12. Poignées de poussée
13. Levier de déblocage
14. Éclairage arrière
15. Anti-bascule
16. Plaque d'identification

1.1. Options

Prenez contact avec votre revendeur spécialisé pour connaître les options possibles. Il vous conseillera volontiers.

2. Avant l'utilisation

2.1. Usage prévu et indications

- Ce produit est un dispositif médical.
- Indications et contre-indications : Le scooter est commandé par l'utilisateur lui-même. Il est destiné à transporter des personnes âgées et des personnes ayant des capacités de marche réduites. Vous ne devez PAS utiliser ce scooter si vous souffrez de handicaps physiques ou mentaux qui pourraient vous mettre, vous-même ou d'autres personnes, en danger pendant la conduite, tels que : une déficience visuelle, des troubles mentaux ou une perte de fonction dans les deux bras. C'est pourquoi vous devez d'abord consulter votre médecin et vous assurer que votre revendeur spécialisé est informé de cet avis.
- Ce scooter est considéré comme un produit de classe C et convient à un usage à l'extérieur.
- Ce scooter est conçu et fabriqué uniquement pour le transport d'une (1) personne d'un poids maximum de 150 kg. Il n'est pas destiné au transport de biens ou d'objets, ni à tout autre usage que le transport décrit précédemment.
- Utilisez uniquement des accessoires et des pièces de rechange approuvés par Vermeiren.

- Consultez également les détails techniques et les limites de votre scooter au chapitre 6..
- La garantie sur ce produit est basée sur une utilisation et un entretien normaux, tels que décrits dans le présent manuel. Les dommages à votre produit dus à un usage inapproprié ou à un manque d'entretien auront pour effet d'annuler la garantie.

2.2. Consignes de sécurité et risques applicables

⚠ ATTENTION

Risque de blessures ou de dommages

- Veuillez lire et suivre les instructions stipulées dans le présent manuel d'utilisation. Autrement, vous pourriez vous blesser ou votre scooter pourrait être endommagé.







Tenez compte des avertissements généraux suivants pendant l'emploi:











- N'utilisez pas votre scooter si vous êtes sous l'influence de l'alcool, de médicaments ou d'autres substances qui peuvent influencer vos capacités de conduite.
- N'oubliez pas que certaines parties de votre scooter peuvent devenir très chaudes ou très froides en fonction de la température ambiante, des rayons du soleil, des dispositifs de chauffage ou du moteur d'entraînement pendant l'utilisation. Faites donc attention lorsque vous les touchez. Portez des vêtements de protection s'il fait froid. Après utilisation, attendez jusqu'à ce que le scooter/moteur soit refroidi.
- Avant de démarrer le scooter, prenez conscience de l'environnement/situation où vous vous trouvez. Adaptez-y votre vitesse avant de démarrer. Nous vous conseillons d'utiliser la vitesse la plus basse pour rouler à l'intérieur. Pour un usage à l'extérieur, vous pouvez passer à une vitesse appropriée dans laquelle vous vous sentez à l'aise et en sécurité.
- Tenez TOUJOURS compte du fait que votre scooter peut s'arrêter brutalement en raison d'une batterie déchargée ou d'une protection qui empêche tout dégât supplémentaire au scooter. Vérifiez également les causes possibles mentionnées au §5..

- Votre scooter a subi un test de conformité électromagnétique et est conforme à cette norme. Les sources de champ magnétique, comme les téléphones mobiles, les générateurs électriques ou les sources d'énergie à haute puissance, peuvent cependant influencer les performances de conduite de votre scooter. L'électronique de votre scooter peut à son tour également affecter d'autres appareils électroniques comme les systèmes d'alarme des magasins et les portes automatiques. Nous vous recommandons par conséquent de vérifier si votre scooter ne présente pas de dommage ou d'usure qui pourrait encore augmenter l'interférence (cf. également le chapitre 4.).
- Roulez uniquement sur des surfaces planes où les quatre roues motrices touchent le sol et où il y a un contact suffisant pour utiliser le scooter prudemment.
- Assurez-vous que vos mains, vêtements, ceintures, boucles ou bijoux ne puissent pas se coincer dans les roues ou dans d'autres parties mobiles pendant l'utilisation.

Tout incident grave [RDM (UE) 2017/745 §2 (65)] survenu en relation avec le dispositif doit être signalé au fabricant et à l'autorité compétente de l'État membre dans lequel l'utilisateur ou le patient est établi.

2.3. Symboles sur le scooter

	Indication du type
	Numéro de catalogue
	Numéro de série
	Dispositif médical
	Fabricant
	Date de fabrication

	Déclaration de conformité
	Attention : informations importantes
	Il est conseillé de lire le manuel
	Risque de coincement
	Usage à l'intérieur uniquement
	Poids maximum de l'utilisateur en kg
	Déclivité sûre maximale en ° (degrés).
	Ne convient pas pour être utilisé comme siège dans un véhicule motorisé
	Vitesse maximale
	Capacité de charge maximale du panier
	Uniquement pour les appareils électriques : Ne jetez pas les pièces avec les ordures ménagères ! Soumettre à un recyclage approprié.

2.4. Transport

2.4.1. Déplacer le scooter

La meilleure façon de transporter le scooter est d'utiliser la position neutre, voir §3.4.. Placez le scooter en position neutre et faites-le rouler à l'endroit souhaité.

Si cela n'est pas possible, vous pouvez transporter le scooter en suivant les étapes suivantes :

1. Mettez le scooter à l'arrêt.
2. Retirez les pièces détachées et les options.
3. Rangez les pièces détachées dans un endroit sûr.
4. Portez le châssis + boîtier de direction à 2 ou 3 personnes à l'endroit souhaité. Saisissez le châssis au niveau du châssis ou des parties fixes du châssis, pas des pare-chocs ou des pièces en plastique.

2.4.2. Transport par véhicule, comme bagage

AVERTISSEMENT

Risque de blessures et de dommages

- N'utilisez PAS votre scooter comme siège dans un véhicule.
- Retirez toutes les pièces détachées avant le transport.
- Personne ni aucun objet ne doit se trouver sous le scooter, sur la palette repose-pied ou le siège pendant le transport.
- Assurez-vous que le scooter est correctement fixé pour éviter de blesser les passagers en cas de collision ou de freinage brusque.
- Ne placez pas les doigts entre les composants du scooter.

La meilleure façon de transporter votre scooter dans la voiture est de le conduire en utilisant des rampes. Si vous n'avez pas l'habitude de conduire le scooter à l'aide de rampes, vous pouvez également le mettre en position neutre et le pousser dans la voiture en utilisant les rampes.

Si le scooter n'entre pas dans la voiture, il est également possible de le transporter en suivant les étapes suivantes :

1. Retirez toutes les pièces détachées avant le transport (siège, etc.).
2. Rangez les pièces détachées dans un endroit sûr.
3. Si possible, retirez les batteries / boîtiers de batterie pour économiser du poids.
4. Repliez le boîtier de direction avec le réglage de l'inclinaison.
5. Placez le scooter dans la voiture à 2 ou 3 personnes.
6. Fixez solidement le châssis du scooter au véhicule.

2.5. Première utilisation et stockage

⚠ ATTENTION

Risque d'endommagement de la batterie

- Ne déchargez jamais complètement la batterie.
- N'interrompez pas le cycle de recharge ; débranchez uniquement le chargeur de batterie lorsque la batterie est complètement chargée.
- Assurez-vous que votre scooter soit entreposé dans un environnement sec pour éviter l'altération du rembourrage de l'assise et du dossier, voir également le chapitre 6.. Si nécessaire, utilisez un capot de protection.
- Lisez les instructions de stockage et d'entretien au §4. et les détails techniques au §6..

Assurez-vous que la batterie est complètement chargée avant d'utiliser le scooter, demandez au revendeur si cela a déjà été fait ou non. Pour recharger, suivez les instructions de recharge au §3.7..

Si l'emballage de votre produit a été endommagé, ouvert (involontairement) ou affecté par des conditions environnementales (humidité, chaleur,...) lors de la livraison, vérifiez l'intégrité de l'appareil de votre produit. En cas de doute, contactez votre revendeur spécialisé.

3. Utilisation de votre scooter

⚠ AVERTISSEMENT

Risque de blessures

- Lisez d'abord les chapitres précédents et informez-vous à propos de l'usage visé. N'utilisez PAS votre scooter sans avoir d'abord lu et bien compris toutes les instructions.
- En cas de doutes ou de questions, n'hésitez pas à prendre contact avec votre revendeur local, votre prestataire de soins ou votre conseiller technique qui pourra vous aider.

3.1. Première utilisation

ATTENTION

Risque de blessures ou de dommages

- Assurez-vous que votre scooter est éteint quand vous montez et descendez.
 - Débranchez toujours le chargeur de la batterie du scooter avant de commencer à avancer.
- i** Assurez-vous d'être bien familiarisé avec le fonctionnement de votre scooter avant de l'utiliser dans des endroits très fréquentés et éventuellement dangereux. Exercez-vous d'abord dans un endroit spacieux et ouvert, avec peu de personnes aux alentours, et demandez à quelqu'un de vous accompagner.
1. Assurez-vous que :
 - le scooter est sur une surface plane, toutes les roues touchant le sol ;
 - la batterie est complètement chargée, cf. §3.7.;
 - le moteur est engagé, cf. § 3.4.;
 - les pneus ont la pression correcte (le cas échéant), voir § 4.2.1.;
 - vous avez la bonne position assise ;
 - tous les réglages sont fermement fixés, voir §3.6..
 2. Mettez votre scooter en marche, voir §3.2..
 3. Réglez le bouton sur la vitesse la plus basse, cf. §3.2..
 4. Placez les deux mains sur les poignées de la colonne.
 5. Tirez légèrement le levier de commande de droite pour rouler en marche avant. Utilisez le levier de commande de gauche pour rouler en marche arrière. Relâchez le levier pour vous arrêter. Répétez ces manœuvres quelques fois.
 6. Quand vous vous sentirez suffisamment à l'aise, essayez de rouler à une vitesse plus élevée.
 7. Essayez ensuite de tourner, en marche avant et en marche arrière. Répétez ces manœuvres quelques fois.
 8. Assurez-vous que votre scooter est bien stable quand vous arrêtez la course.
 9. Éteignez le scooter et retirez la clé pour éviter tout vol.

3.2. Fonctionnement de votre scooter

⚠ AVERTISSEMENT

Risque de blessures ou de dommages

- Ne roulez PAS sur des pentes, obstacles, marches ou bordures plus larges que la dimension décrite au § 6..
- Respectez le code de la route, il peut différer d'un pays à l'autre. Ceci est valable pour la conduite sur les trottoirs, les routes ou les chaussées pavées ou non-pavées.
- Ne réglez pas la vitesse pendant que vous conduisez.
- Tenez compte des conditions climatiques. Évitez de rouler par temps humide, chaleur extrême, neige, verglas et températures inférieures à zéro. Cf. les spécifications techniques au chapitre 6..
- Pour éviter le basculement, essayez de conduire en prenant largement les virages et les courbes. Ne coupez pas les angles et ne roulez pas dans des courbes serrées. Essayez de rouler bien droit dans les passages étroits pour éviter de vous coincer.
- Ne vous penchez pas trop fort vers la gauche/droite/devant/arrière du scooter pour éviter de basculer. Faites particulièrement attention lorsque vous négociez les pentes et les obstacles.
- Tenez compte des autres usagers de la route pour qui votre scooter peut constituer un obstacle. Faites particulièrement attention dans les virages, les demi-tours et en marche arrière. Si vous n'êtes pas habitué à rouler en marche arrière, exercez-vous d'abord dans un endroit dégagé. Indiquez la direction que vous avez l'intention de prendre avant de tourner.
- Lorsque vous conduisez à l'intérieur, utilisez uniquement le réglage de vitesse le plus bas.
- Ne mettez pas votre scooter en position d'arrêt pendant que vous conduisez, car cela entraînerait un arrêt d'urgence et un risque d'accident et de blessure.
- Tenez compte de la distance de freinage. N'oubliez pas que la distance de freinage dépend de la vitesse, de la surface, des conditions climatiques et du poids de l'utilisateur.
- Faites attention s'il y a des trous ou des fissures dans la route qui peuvent coincer les roues.

3.2.1. Commande de l'opérateur

- Mettez le scooter sur ON en tournant la clé.
- L'écran LCD (1) s'allume et affiche le niveau actuel de charge de vos batteries
- Appuyez sur la commande de vitesse (2, 3, 4) pour sélectionner la vitesse de conduite souhaitée.
 - Appuyez sur le bouton (4) pour choisir entre le réglage de la vitesse haute/basse.
 - Appuyez sur le bouton (2) pour réduire la vitesse dans le réglage choisi.
 - Appuyez sur le bouton (3) pour augmenter la vitesse.
- Pour klaxonner, appuyez sur le bouton du klaxon (5).
- Pour allumer les éclairages avant et arrière, appuyez sur le bouton d'éclairage (7).
- Pour allumer les feux de détresse, appuyez sur le bouton (10).
- Pour allumer les clignotants, appuyez sur le bouton souhaité (9) (clignotant de droite) ou (8) (clignotant de gauche). Le ronfleur émet un bip sonore lorsque les clignotants sont activés.
- Pour changer la fonction des leviers de vitesse, appuyez sur le bouton (12) pendant 3 secondes. Vous pouvez maintenant avancer avec le levier gauche et reculer avec le levier droit. Appuyez à nouveau sur le bouton (12) pendant 3 secondes pour changer à nouveau de fonction.
- Appuyez sur le bouton MODE (11) pour passer du kilométrage total au kilométrage actuel.



1. Indicateur de niveau de la batterie / écran LCD
2. Commande de vitesse (lent)
3. Commande de vitesse (rapide)
4. Commutateur de vitesse
5. Klaxon
6. Bouton SET
7. Éclairages (avant et arrière)
8. Clignotant gauche
9. Clignotant droit
10. Feux de détresse
11. Bouton MODE
12. Bouton de renversement du levier de vitesse

3.2.2. Écran LCD



1. Affichage de la température
2. Barre de vitesse
3. Affichage de la vitesse
4. Affichent de l'heure
5. Kilométrage ou distance affichage
6. Indicateur de batterie
7. Affichage du mode vitesse élevée / lente
8. Feux allumés
9. Clignotant gauche/droite, feux de détresse
10. Levier de vitesse inversé
11. Code système de la commande
12. Chargement

Le réglage de l'heure est lié au système de batterie. Si vous remplacez les batteries ou en connectez de nouvelles, vous devez réinitialiser le réglage de l'heure.

Le système dispose d'une mémoire de kilométrage pour la distance parcourue. Il n'est pas nécessaire de réinitialiser l'affichage du kilométrage après avoir changé les batteries.

3.2.2.1. Caméra de recul (option)

Si votre scooter est équipé d'une caméra de recul, l'écran LCD bascule automatiquement en mode arrière dès que vous engagez la marche arrière.

3.2.3. Protections techniques

Pour éviter une décharge accidentelle de la batterie, votre scooter est équipé d'un système d'arrêt automatique. Si le scooter est allumé et reste inutilisé pendant une période de dix minutes, il s'éteint automatiquement. Le cas échéant, il suffit d'éteindre et de rallumer votre scooter.

3.2.4. Paramètre

1. Appuyez sur SET (§3.2.1., 6) pendant 3 secondes pour accéder au menu des réglages.
2. Appuyez brièvement sur SET pour sélectionner l'élément à modifier dans le menu.
3. Utilisez les flèches (§3.2.1., 8 ou 9) pour ajuster chaque paramètre.

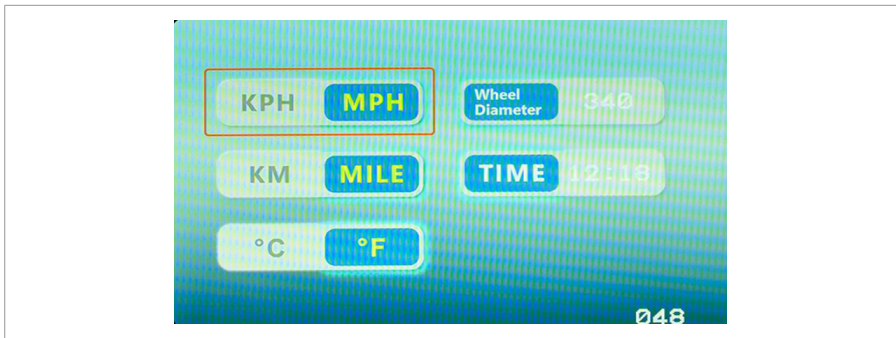

Vermeiren est responsable des modifications apportées au logiciel. Contactez votre revendeur ou Vermeiren pour toute question ou mise à jour.

3.2.5. Utilisation des freins

3.2.5.1. Pour utiliser les freins électromagnétiques :

1. Lâchez le levier de vitesse. Le frein électromagnétique du moteur sera activé, le scooter s'arrêtera.

3.2.5.2. Pour utiliser les freins à main (en option) - frein d'urgence :

1. Tirez le levier de frein (1) en direction de la poignée.
2. Relâchez le levier de frein (1).

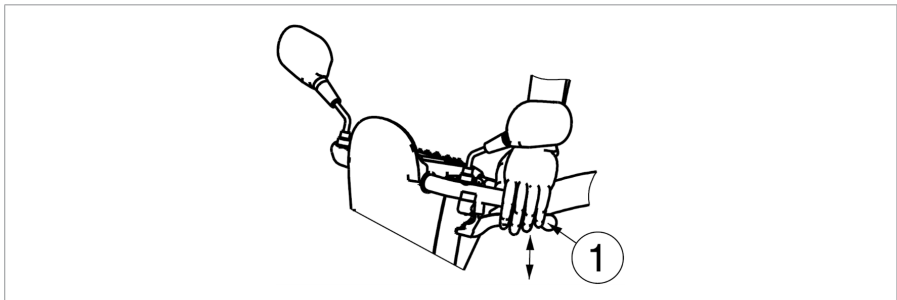

3.2.5.3. Pour utiliser les freins à main (en option) - frein de stationnement :

1. Tirez le levier de frein (1) vers la poignée et utilisez le bouton pour le bloquer.
2. Actionnez à nouveau le levier de frein pour relâcher le bouton.

Le serrage du frein à main peut être ajusté avec le réglage du câble de frein.

3.2.6. Conduire le scooter

⚠ ATTENTION

Risque de blessures

- N'utilisez pas les deux côtés du levier de vitesse simultanément. Vous risquez de perdre le contrôle de votre scooter.

Déplacez le levier de vitesse dans la direction souhaitée :

- TRACTION DE LA MAIN DROITE = MARCHE AVANT
- TRACTION DE LA MAIN GAUCHE = MARCHE ARRIÈRE

En tirant davantage sur le levier, vous augmentez la vitesse dans les limites du réglage de vitesse sélectionné. N'utilisez les réglages de plus grande vitesse que lorsque vous êtes sûr de pouvoir utiliser et contrôler facilement votre scooter.

Lorsque vous allumez le scooter, attendez 3 secondes avant de tirer sur le levier de vitesse. Sinon, le klaxon retentira en avertissement et le scooter ne bougera pas. Si c'est le cas, mettez le scooter sur OFF puis à nouveau sur ON.

3.2.7. Freinage

Pour freiner, lâchez le levier de vitesse. Il reviendra en position neutre et ralentira votre scooter jusqu'à un arrêt en douceur. Entraînez-vous à tirer et à freiner pour vous habituer au scooter. Vous devez être en mesure d'estimer la réaction de votre scooter lorsque vous conduisez ou freinez.

3.2.8. Conduire dans les virages et les courbes

ATTENTION

Risque de blessures

- Réduisez votre vitesse avant d'entrer dans une courbe ou un virage.
- Maintenez toujours une distance suffisante par rapport aux virages et aux obstacles.
- Ne conduisez pas votre véhicule en « S » et ne faites pas de virages irréguliers.

Pour les virages et les courbes, utilisez les deux mains pour tourner le guidon dans la direction que vous souhaitez prendre. Il est très important de vous assurer qu'il y a suffisamment d'espace pour prendre les virages et les courbes. Les passages étroits doivent être abordés de préférence en décrivant une grande courbe pour vous mettre aussi droit que possible en entrant dans la partie la plus étroite en marche avant. N'oubliez pas que la partie arrière de votre scooter sera généralement plus large que la partie avant.

3.2.9. Marche arrière

La vitesse de la marche arrière est automatiquement réduite par rapport à la marche avant. Nous vous recommandons également d'utiliser la vitesse la plus lente lorsque vous reculez.

N'oubliez pas que le sens de la direction en marche arrière est opposé à celui en marche avant, et que votre scooter tournera directement dans la direction voulue.

3.2.10. Prendre des pentes

ATTENTION

Risque de blessures ou de dommages

- Ne mettez pas votre scooter en mode roue libre dans une pente. Le scooter peut commencer à se déplacer et vous blesser, vous ou les personnes aux alentours.
- Ne tournez pas quand vous descendez une pente car le scooter peut basculer sous son poids.
- Assurez-vous que les quatre roues touchent le sol lorsque vous montez ou descendez une pente.
- Ne faites jamais demi-tour sur une pente.

3.2.10.1. Monter :

1. Roulez en ligne droite et à plus grande vitesse dans une côte, et penchez-vous légèrement vers l'avant. Si vous roulez selon un angle ou trop lentement, vous risquez de basculer ou de tomber.

3.2.10.2. Descendre :

1. Roulez en ligne droite (vers l'avant ou l'arrière) et à faible vitesse dans une pente. Si vous roulez selon un angle ou trop rapidement, vous risquez de basculer ou de tomber.
2. Penchez-vous légèrement vers l'arrière pendant une descente en marche avant, et vers l'avant dans une descente en marche arrière.

3.2.11. Aborder les obstacles

⚠ ATTENTION

Risque de blessures

- N'utilisez pas votre scooter sur un escalier mécanique.
- Abordez toujours un trottoir par l'avant.
- Assurez-vous que les quatre roues sont en contact avec le sol pendant que vous montez ou descendez.

Il est possible de rouler avec votre scooter sur des marches de 100 mm maximum. Relevez de 500 mm pour franchir ces marches.

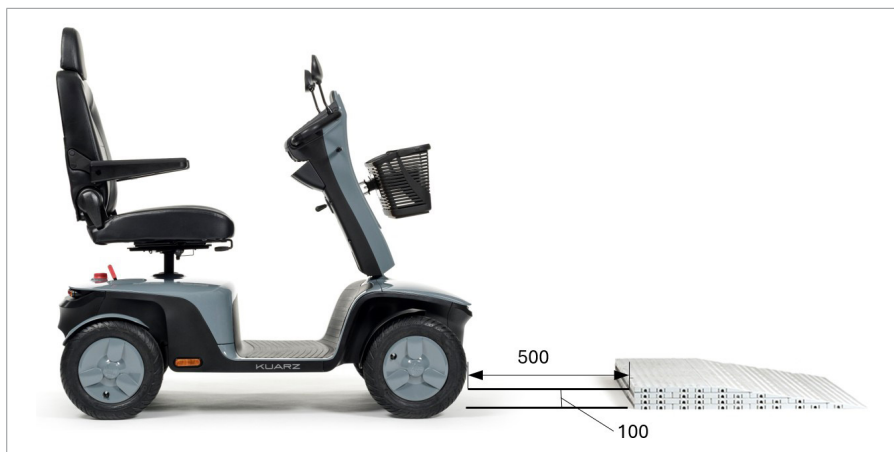

3.3. Transfert de et vers le scooter

1. Garez le scooter le plus près possible de l'endroit où vous voulez faire le transfert.
2. Assurez-vous que le dossier est bien désactivé.
3. Tournez la manchette vers le haut sur le côté où vous voulez transférer.
4. Faites pivoter le siège jusqu'à ce qu'il soit face à vous (cf. §3.6.2.).
5. Transfert vers / depuis le siège du scooter.

3.3.1. Position correcte sur le scooter

Quelques recommandations pour utiliser confortablement le scooter :

1. Asseyez-vous sur le siège, le bas du dos contre le dossier.
2. Assurez-vous que le haut des jambes est horizontal et que les pieds sont dans une position confortable. Ajustez si nécessaire.

3.4. Frein et levier de déblocage

ATTENTION

Risque de blessures ou de dommages

- N'actionnez le levier de déblocage que quand votre scooter est à l'ARRÊT !
- Faites-vous aider pour actionner le levier de déblocage si votre mobilité est réduite. Ne l'actionnez JAMAIS en position assise.

Le scooter est équipé d'un dispositif de roue libre accessible et utilisable par l'accompagnateur ou l'utilisateur lorsqu'il n'est pas assis sur le scooter. Vous ne devez mettre le scooter au point mort que pour le transporter ou le sortir d'une zone dangereuse.

3.4.1. Marche (drive)

1. Lorsque le scooter est à l'ARRÊT, mettez le levier de roue libre sur « drive ».
2. Mettez le scooter en MARCHÉ.
3. La conduite contrôlée électroniquement est désormais possible.

3.4.2. Neutre

1. Mettez le scooter à l'ARRÊT.
2. Mettez le levier de déblocage sur « neutral » (point mort).
3. Le scooter peut alors être poussé sans entraînement électronique.



3.5. Interrupteur de la batterie

Votre scooter est équipé d'un interrupteur de batterie pour interrompre le circuit entre le module d'alimentation et les batteries. La déconnexion est utilisée pour des raisons de sécurité pendant le transport, l'entretien et les réparations. Il est également possible d'enlever l'interrupteur de la batterie pour éviter tout déplacement du scooter en votre absence.

Tournez l'interrupteur rouge de la batterie

- dans le sens des aiguilles d'une montre sur « I » pour connecter la batterie au module d'alimentation [A].
- dans le sens inverse des aiguilles d'une montre sur « 0 » pour déconnecter la batterie [B].
- dans le sens inverse des aiguilles d'une montre, passant de « 0 » à sa position finale [C] et retirez le bouton de l'interrupteur.

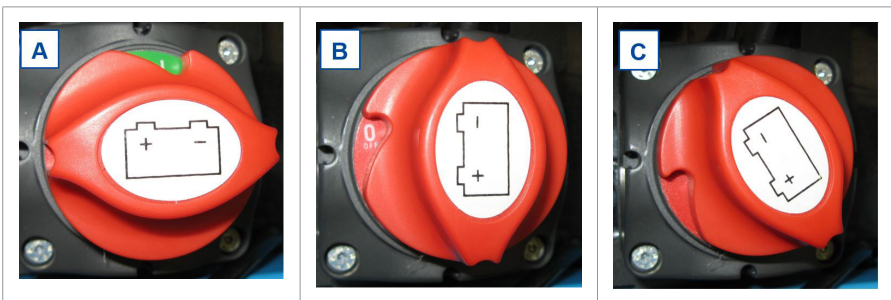

3.6. Réglages de confort

⚠ ATTENTION

Risque de blessures ou de dommages

- N'effectuez jamais de réglages en conduisant.
- Les réglages autorisés peuvent modifier la stabilité de votre scooter (inclinaison vers l'arrière ou le côté).

3.6.1. Réglage du boîtier de direction

⚠ ATTENTION

Risque de blessures

- Mettez le scooter à l'arrêt avant de régler l'angle du boîtier de direction.
- Ne vous penchez pas totalement sur le boîtier de direction.



Le boîtier de direction peut être réglé dans de nombreuses positions (en continu) pour s'adapter à chaque conducteur.

1. Poussez le levier vers le bas.
2. Réglez le boîtier de direction dans la position souhaitée.
3. Relâchez le levier.

3.6.2. Régler le siège

⚠ ATTENTION

Risque de blessures

- Assurez-vous que le siège est bien fixé.



3.6.2.1. Retirer le siège

1. Tirez le levier du siège vers l'avant.
2. Tournez légèrement le siège et soulevez-le pour le sortir de la barre de réglage.
3. Relâchez le levier du siège.

3.6.2.2. Mise en place et verrouillage du siège

1. Tirez le levier du siège vers l'avant.
2. Placez le siège sur la barre de réglage et, en même temps, maintenez le levier du siège enfoncé.
3. Relâchez le levier du siège.

3.6.2.3. Faire pivoter le siège

1. Tirez le levier du siège vers l'avant.
2. Tournez le siège dans le sens désiré.
3. Relâchez le levier du siège. Le siège s'arrête toujours après 90°.



3.6.2.4. Réglage de la profondeur

1. Tirez le levier de réglage de la profondeur de siège vers le haut.
2. Déplacez le siège vers l'avant ou vers l'arrière sur les rails de profondeur du siège.
3. Pour verrouiller le siège en place, lâchez le levier une fois que le siège a atteint la position souhaitée.
4. Faites légèrement pivoter jusqu'à ce qu'il se verrouille en position.

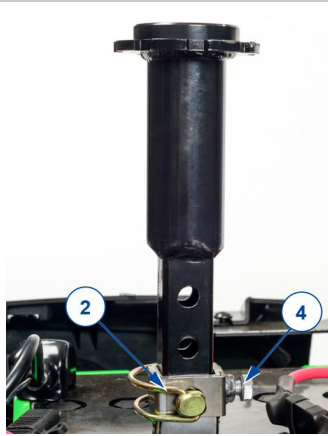

3.6.2.5. Hauteur de siège

1. Retirez le siège.
2. Pour faciliter l'accès, vous pouvez également retirer le cache du cadre en plastique.
3. Retirez la goupille de verrouillage (2) et desserrez le boulon (4).
4. Relevez/abaissez le support du siège à la hauteur souhaitée.
5. Remplacez la goupille et resserrez le boulon.
6. Remplacez le siège.

3.6.3. Réglage du dossier



1. Système de siège
2. Levier d'inclinaison

1. Tirez et maintenez le levier pour déverrouiller le mécanisme du dossier.
2. Placez le dossier dans la position souhaitée ou rabattez-le sur l'assise pour le transport.
3. Relâchez le levier. Assurez-vous que le dossier est bien serré.

3.6.4. Réglage de l'appuie-tête

1. Pressez doucement l'ergot de verrouillage (1) vers l'appuie-tête.
2. Réglez l'appuie-tête à la hauteur désirée.
3. Lâchez l'ergot de verrouillage (1).
4. Vous pouvez entendre que l'appuie-tête se verrouille.



3.6.5. Réglage des accoudoirs

⚠ ATTENTION

Risque de blessures

- Ne coincez pas les doigts, boucles, vêtements, bijoux dans le système de pivotement de la manchette.

A close-up photograph of the armrest adjustment mechanism. A blue double-headed arrow indicates the vertical movement of a sliding component. A blue arrow points to a small, vertically-oriented rotating knob labeled with a white circle containing the number '3'. The knob is mounted on a black plastic housing.

1. Repliez la manchette vers l'arrière.
2. Tournez la molette rotative (3) vers le haut ou vers le bas jusqu'à obtenir l'angle souhaité de l'accoudoir.
 - Molette en butée haute : accoudoir à l'horizontale.
 - Molette en butée basse : angle d'accoudoir maximum.

3.7. État de la batterie et recharge

AVERTISSEMENT

Risque de blessures et de dommages dus au feu

- Utilisez uniquement le chargeur de batterie fourni avec le scooter. L'utilisation de tout autre chargeur peut être dangereuse (risque d'incendie).
- Le chargeur de batterie est uniquement destiné à la charge des batteries fournies avec le scooter, et non à celle d'autres batteries.
- N'apportez aucune modification aux différentes pièces, comme les câbles, prises ou chargeur de batterie. N'ouvrez et ne changez jamais la batterie ou les points de raccordement.
- Protégez la batterie et son chargeur des flammes, des températures élevées et basses (cf. chapitre 6.), de l'humidité, des rayons du soleil et des chocs importants (par exemple chute). N'utilisez PAS la batterie si ce cas s'est produit.
- Chargez la batterie au moyen du chargeur, à l'intérieur, dans un espace bien aéré et hors de la portée des enfants.
- Lisez le manuel d'utilisation du chargeur de batterie avant de recharger la batterie du scooter. Pour de plus amples informations, prenez contact avec votre revendeur spécialisé ou consultez notre site web <http://www.vermeiren.com/>

ATTENTION

Risque de dommages

- L'autodécharge de la batterie et le courant de repos des utilisateurs connectés videront lentement de la batterie. La batterie peut subir des dommages irréversibles si elle est entièrement déchargée. Assurez-vous donc de la recharger à temps :
 - En cas d'utilisation intensive (longues distances, utilisation quotidienne) : Rechargez immédiatement après utilisation.
 - En cas d'utilisation moyenne (courtes distances, tous les jours ou quelques fois par semaine) : Rechargez lorsque l'indicateur de la batterie indique une autonomie de 50 %.
 - En cas d'utilisation limitée ou d'entreposage : Rechargez une fois par mois.

- Lisez les instructions de stockage et d'entretien au §4. et les détails techniques au §6..
- Ne déconnectez le chargeur de batterie que lorsque la batterie est complètement chargée, cf. les symboles suivants sur le chargeur.

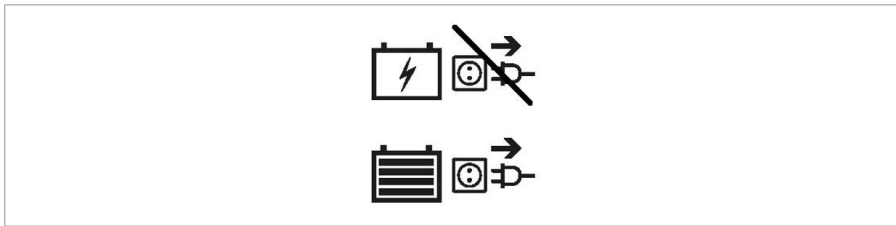

- Ne rechargez pas les batteries en dessous de 0°C. Déplacez la batterie à un endroit plus chaud et démarrez la recharge.
 - Débarrassez le point de raccordement de la batterie de toute poussière et autre contamination.
 - En cas de problème empêchant la charge de la batterie conformément à ces instructions, veuillez prendre contact avec votre revendeur spécialisé.
 - Pour les instructions sur le changement des batteries, voir le manuel d'installation.
- i** Il est recommandé de débrancher le chargeur de la batterie du secteur quand il n'est pas utilisé. Ceci afin d'empêcher toute consommation d'énergie inutile.
- i** Si les appareils restent branchés sur le port USB en chargeant le scooter, la batterie ne se rechargera jamais complètement. Par conséquent, débranchez tous les appareils du port USB avant de charger le scooter.

La diode électroluminescente (LED) dans le boîtier de direction indique la capacité restante de vos batteries. Si le chargeur de batterie est allumé et qu'aucune LED n'est allumée, vérifiez le fusible. Si la LED rouge ne s'allume pas, le chargeur est défectueux. Consultez votre revendeur spécialisé.

1. Éteignez le scooter et retirez la clé.
2. Branchez EN PREMIER LIEU le chargeur de la batterie à une prise de courant 230 V CA. Utilisez le chargeur de la batterie directement, sans rallonge, sur l'alimentation électrique (sans minuterie).
3. Référez-vous au manuel du chargeur de la batterie pour une explication des indicateurs présents sur le chargeur.
4. Si applicable, ouvrez le couvercle de la prise de recharge du scooter et branchez le chargeur.
5. Attendez jusqu'à ce que la batterie soit entièrement rechargée. Consultez le manuel du chargeur de batterie pour de plus amples informations.
6. Débranchez le chargeur de batterie.
7. Allumez le scooter et vérifiez si tous les témoins d'état de la batterie sont allumés.
8. Retirez le chargeur de batterie de la prise. Laissez-le refroidir et rangez-le dans un endroit approprié.

i Si la console de commande affiche le code système « Problème à la conduite » après la charge, assurez-vous que le chargeur de la batterie est bien déconnecté. Cette mesure de sécurité empêche le démarrage alors le chargeur est toujours branché au réseau d'alimentation électrique.



1. Clé
2. Connexion USB
3. Prise de chargeur de batterie

3.8. Anti-bascule

Un anti-basculement (1) est fixé à l'arrière du châssis du scooter. Il n'est pas possible de le retirer. L'anti-basculement est là pour votre sécurité. Il empêche le scooter de basculer vers l'arrière lorsque vous franchissez de petits obstacles qui ne dépassent PAS la hauteur maximale indiquée au §6..



4. Entretien

i Un entretien régulier vous permet de conserver votre scooter dans un parfait état de fonctionnement. Pour le manuel d'entretien, consultez le site Web de Vermeiren : www.vermeiren.com.

4.1. Points d'entretien

⚠ ATTENTION

Risque de blessures et de dommages

- Les réparations et les remplacements ne peuvent être réalisés que par des personnes formées, et seules des pièces de remplacement d'origine de Vermeiren peuvent être utilisées.

- i** La dernière page de ce manuel contient un formulaire d'enregistrement pour permettre au revendeur spécialisé de consigner chaque entretien. La fréquence d'entretien dépend de la fréquence et de l'intensité de l'utilisation. Prenez contact avec votre commerçant pour convenir d'un rendez-vous pour une inspection/un entretien/une réparation.
- i** Lisez le manuel d'utilisation du chargeur de batterie concernant l'entretien.

4.1.1. Avant chaque utilisation

Inspectez les points suivants :

- Toutes les pièces : Présentes et sans dommage ni usure.
- Toutes les pièces : Propres, voir **§ 4.2.2.**
- État de la batterie : chargez la batterie lorsque nécessaire, cf. **§3.7.**
- État des roues/pneus, voir **§ 4.2.1.**

Contactez votre commerçant spécialisé pour les réparations et les remplacements de pièces éventuels.

4.1.2. Chaque année ou plus souvent

Faites inspecter et entretenir votre scooter par votre revendeur spécialisé au moins une fois par an, ou plus. La fréquence d'entretien minimale dépend de l'usage et doit être déterminée de commun accord avec votre revendeur spécialisé.

4.1.3. En cas d'entreposage

Assurez-vous que votre scooter soit entreposé dans un environnement sec pour éviter l'altération du rembourrage de l'assise et du dossier. Débranchez la batterie pour éviter qu'elle ne s'endommage.

Si votre scooter est entreposé pendant une période prolongée, vous devez quand même charger la batterie tous les mois. Pour de plus amples informations, voir **§3.7.**

4.2. Instructions d'entretien

4.2.1. Roues et pneus

- i** Un fonctionnement correct des freins dépend de l'état des pneus, qui peut changer en raison de l'usure et de la contamination (eau, huile, boue...).

Éliminez les fils, cheveux, le sable et les fibres de vos roues.

Vérifiez le profil des pneus. Si la profondeur de la sculpture est inférieure à 1 mm, les pneus doivent être remplacés. Prenez contact avec votre revendeur spécialisé à ce propos.

Gonflez chaque pneu à la pression adéquate (cf. les indications de pression sur les pneus).

4.2.2. Nettoyage

⚠ ATTENTION

Risque de dommages dus à l'humidité

- Gardez la console de commande propre et protégez-la de l'eau et de la pluie.
- N'utilisez jamais un tuyau ou un nettoyeur à haute pression pour nettoyer le scooter.

Essuyez toutes les parties rigides du scooter avec un chiffon humide (pas détrempé). Si nécessaire, utilisez un savon doux, approprié pour les laques et les synthétiques.

Le rembourrage peut être nettoyé à l'eau tiède additionnée de savon doux. N'utilisez pas de produits de nettoyage abrasifs.

Gardez les ouvertures de ventilation du chargeur de batterie propres et exemptes de poussière accumulée. Soufflez la poussière et nettoyez l'ouverture du chargeur de la batterie avec un tissu légèrement humide, si nécessaire.

4.2.3. Désinfection

⚠ ATTENTION

Risque de dommages

- La désinfection ne peut être réalisée que par des personnes qualifiées. Renseignez-vous auprès de votre revendeur spécialisé à cet égard.

4.3. Durée de vie attendue

Le scooter est conçu pour avoir une durée de vie moyenne de 5 ans. Elle augmentera ou diminuera suivant la fréquence d'utilisation, les conditions de conduite et l'entretien.

4.4. Réutilisation

Avant chaque réutilisation, faites désinfecter, inspecter et entretenir le scooter conformément aux instructions du manuel d'entretien.

4.5. Mise au rebut

À la fin de sa durée de vie, votre scooter doit être évacué conformément à la législation environnementale locale. Il est recommandé de démonter le scooter afin de faciliter le transport des matériaux recyclables. Généralement, les batteries sont évacuées séparément.

4.6. Garantie

La garantie de ce produit est soumise aux conditions générales de chaque pays.

5. Résolution des problèmes

Même si vous utilisez votre scooter de façon appropriée, des problèmes ne sont pas à exclure. Dans un tel cas, prenez contact avec votre revendeur spécialisé local.

AVERTISSEMENT

Risque de blessures et de dommages

- N'essayez JAMAIS de réparer votre scooter vous-même.
- Pour les dysfonctionnements de la console de commande, vous devez prendre contact avec votre revendeur spécialisé. Il décidera s'il est nécessaire de reprogrammer la console.

Les symptômes suivants peuvent indiquer un problème grave. Par conséquent, prenez toujours contact avec votre revendeur spécialisé si vous détectez l'une des anomalies suivantes :

- Bruit anormal ;
- Faisceaux de câbles effilochés/endommagés ;
- Connecteurs fissurés ou cassés ;
- Usure inégale sur la sculpture de l'un des pneus ;
- Mouvements saccadés ;
- Le scooter dévie d'un côté ;
- Ensembles de roues endommagés ou cassés.
- Le scooter ne se met pas en marche ;
- Le scooter est sous tension mais ne se déplace pas, ni vers l'avant ni vers l'arrière.

En cas de problème éventuel, un code système est affiché sur l'écran LCD, cf. également §3.2.2.. Le tableau suivant résume les codes de système possibles. Vous pouvez résoudre certains problèmes vous-même. Pour tous les problèmes marqués d'une étoile (*), consultez votre revendeur spécialisé.

Code	Problème	Signification
1	Batterie faible	Rechargez immédiatement la batterie.
2	* Tension du moteur	Vérifiez le moteur, et les branchements et câbles associés. Prenez contact avec votre revendeur spécialisé.
3	* Court-circuit du moteur	Prenez contact avec votre revendeur spécialisé.
4	* Frein de stationnement	Le frein de stationnement n'est pas engagé ; tournez le levier de déblocage de « Neutral » à « Drive ».
5	Surcharge du moteur	Éteignez le scooter, éloignez-vous quelques minutes et remettez-le en marche. Prenez des pentes moins raides.
6	Problème à la conduite	Débranchez le chargeur de batterie. OU Relâchez le levier de vitesse avant d'allumer votre scooter
7	* Potentiomètre de vitesse	Vérifiez l'accélérateur et le potentiomètre de vitesse, ainsi que tous les branchements et câbles associés. Prenez contact avec votre revendeur spécialisé.
8	* Contrôleur	Éteignez le scooter, éloignez-vous quelques minutes et remettez-le en marche. Vérifiez le moteur, et les branchements et câbles associés. Prenez contact avec votre revendeur spécialisé.
9	* Frein de stationnement non trouvé	Vérifiez tous les branchements et les câbles. Prenez contact avec votre revendeur spécialisé.
10	Batterie haute	Si vous descendez une pente, arrêtez-vous/ réduisez votre vitesse. Prenez des pentes moins raides.
	* Batterie haute	Batterie défectueuse ; prenez contact avec votre revendeur spécialisé.

6. Spécifications techniques

Les détails techniques ci-dessous concernent uniquement ce scooter, avec des réglages standard et dans des conditions ambiantes optimales. Si d'autres accessoires sont utilisés, les valeurs tabulées changeront. Des variations de température extérieure, d'humidité, les montées, les descentes, les sols et le niveau des batteries peuvent réduire la puissance. Veuillez tenir compte de ces détails pendant l'utilisation. Les valeurs ne sont plus valables si votre scooter a été modifié, endommagé ou présente une usure sérieuse.

Marque	Vermeiren
Groupe de produit	Scooters, Classe C
Type	Kuarz
Description	Dimensions
Poids maximum de l'utilisateur	150 kg
Longueur hors tout	1505 mm
Largeur hors tout	680 mm
Hauteur générale	1345 mm - 1395 mm
Hauteur plié	870 mm
Masse totale	158 kg
Poids de la pièce la plus lourde	136 kg
Poids des pièces amovibles	
Siège	21,3 kg
Consommation d'énergie*	45 km
Pente nominale	10°
Passage d'obstacle	100 mm
Vitesse maximale en marche avant	10 km/h 13 km/h (version XD) 15 km/h
Distance de freinage max. à vitesse max.	4,5 m
Angle du plan d'assise	6°
Profondeur d'assise efficace	480 mm
Largeur d'assise efficace	525 mm
Angle du dossier	Max. 115°
Hauteur du dossier	550 mm
Distance entre la palette et le siège	480 mm - 530 mm

Marque	Vermeiren
Groupe de produit	Scooters, Classe C
Type	Kuarz
Description	Dimensions
Hauteur sol–siège.	680 mm - 730 mm
Hauteur du repose-pieds	200 mm
Distance entre l'accoudoir et le siège	205 mm
Diamètre de braquage minimum	3400 mm
Amplitude de demi-tour	2300 mm
Garde au sol	100 mm
Diamètre des roues	350 x 70 mm
Pression des pneus **	Max. 3,5 bars
Batterie minimale	80Ah (C20), 12V DC, batterie étanche AGM, sans entretien
Moteurs de traction	Nom. 750 Watts, freins électromagnétiques
Fusible	10 A 120 A
Chargeur de batterie	8 Amp. (externe)
Niveau de bruit	
Niveau de protection	IPX4
Tests de résistance selon	ISO 7176-8
Tests de puissance et système de commande selon	ISO 7176-14
Inflammabilité de rembourrage conforme à	EN 1021-2:2006
Conformité CEM	ISO 7176-21
Température de stockage.	+5°C - +41°C
Température d'utilisation	-10°C - +40°C
Humidité de stockage et d'utilisation	30% - 70%
<p>Nous nous réservons le droit d'apporter des modifications techniques. Tolérance de mesures +/- 15 mm / 1,5 kg / 1,5°.</p> <p>* La distance de conduite théorique sera réduite si le scooter est utilisé fréquemment en pentes, sur un terrain accidenté ou en côtes.</p> <p>** Étant donné que différents pneus peuvent être utilisés, veuillez noter la pression de fonctionnement correcte des pneus que vous utilisez. Pour d'autres diamètres de pneus, adressez-vous à votre revendeur spécialisé.</p>	

Inhoudsopgave

Voorwoord	76
1. Uw product	78
1.1. Opties	79
2. Voor gebruik	79
2.1. Beoogd gebruik en indicaties	79
2.2. Veiligheidsinstructies en relevante risico's	80
2.3. Symbolen op de scooter	81
2.4. Transport	82
2.5. Eerste gebruik en opslag	84
3. Uw scooter gebruiken	84
3.1. De eerste rit	85
3.2. Uw scooter bedienen	86
3.3. Transfer in/uit de scooter	93
3.4. Rem en vrijloophendel	94
3.5. Batterijschakelaar	95
3.6. Comfortaanpassingen	96
3.7. Batterijstatus en opladen	100
3.8. Anti-tipping	102
4. Onderhoud	103
4.1. Tijdstippen voor onderhoud	103
4.2. Onderhoudsinstructies	104
4.3. Verwachte levensduur	106
4.4. Hergebruik	106
4.5. Beëindiging van gebruik	106
4.6. Garantie	106
5. Probleemoplossing	107
6. Technische specificaties	109

Voorwoord

Gefeliciteerd! U bent nu eigenaar van een Vermeiren scooter!

Deze scooter is gemaakt door gekwalificeerd en toegewijd personeel. Hij is ontworpen en geproduceerd volgens hoge kwaliteitsnormen, toegepast onder toezicht van Vermeiren.

Bedankt voor uw vertrouwen in de producten van Vermeiren. Deze handleiding wordt u aangeboden om u te helpen bij het gebruik en de bedieningsmogelijkheden van uw scooter. Lees deze informatie zorgvuldig door: het zal u helpen om vertrouwd te raken met de bediening, mogelijkheden en beperkingen van uw product.

Indien u na het lezen van deze handleiding nog vragen heeft, aarzel dan niet om contact op te nemen met uw vakhandelaar. Hij/Zij zal u met plezier verder helpen.

Belangrijke opmerking

Om uw veiligheid te garanderen, en om de levensduur van uw product te verlengen, raden we u aan om er goed zorg voor te dragen en om regelmatig nazicht en onderhoud te laten uitvoeren.

Deze handleiding houdt rekening met de recentste productontwikkelingen. De Firma Vermeiren behoudt zich het recht voor om wijzigingen aan dit type product door te voeren zonder verplicht te zijn om voordien geleverde producten aan te passen of te vervangen.

Afbeeldingen van het product worden gebruikt om de instructies in deze handleiding te verduidelijken. Details van het afgebeelde product kunnen afwijken van uw aangekochte product.

Beschikbare informatie

Op onze website <http://www.vermeiren.com/> kan u steeds de meest recente versie terugvinden van de informatie in deze handleiding. Contacteer deze website regelmatig voor mogelijke updates.

Personen met een visuele beperking kunnen de elektronische versie van de handleiding downloaden en met behulp van een tekst-naar-spraak softwareapplicatie laten voorlezen.

	Gebraiksaanwijzing Voor gebruiker en vakhandelaar
	Gebraiksaanwijzing voor de batterijlader Voor gebruiker en vakhandelaar
	Onderhoudshandleiding voor scooters Voor de vakhandelaar
	EC-conformiteitsverklaring

1. Uw product



1. Hoofdsteun
2. Rug
3. Armsteun /armlegger
4. Zit
5. Achterwielen
6. Voetplaat
7. Voorwielen
8. Voorlicht
9. Richtingaanwijzers
10. Achteruitkijkspiegel

11. Snelheidshendel
12. Handgrepen
13. Vrijloophendel
14. Achterlicht
15. Anti-tipping
16. Identificatieplaat

1.1. Opties

Neem contact op met uw vakhandelaar voor opties. Hij adviseert u graag.

2. Voor gebruik

2.1. Beoogd gebruik en indicaties

- Dit product is een medisch hulpmiddel.
- Indicaties en contra-indicaties: De scooter wordt door de gebruiker zelf bediend. Hij is bedoeld om ouderen en mensen met een verminderd loopvermogen te vervoeren. Gebruik deze scooter NIET indien u lijdt aan psychische of mentale beperkingen waardoor u uzelf of andere mensen in gevaar kan brengen bij het rijden, bijvoorbeeld slecht zicht, mentale stoornis of functieverlies in beide armen. Consulteer daarom eerst uw huisarts, en informeer uw vakhandelaar over zijn/haar advies.
- De scooter is geclassificeerd als product klasse C en is vooral bedoeld voor gebruik buiten.
- Deze scooter is uitsluitend ontworpen voor het vervoer/transfer van één (1) persoon met een maximumgewicht van 150 kg. Het is niet bedoeld om goederen of objecten te vervoeren, noch voor enig ander gebruik dan hiervoor beschreven.
- Gebruik enkel accessoires en reserveonderdelen die werden goedgekeurd door Vermeiren.
- Lees eerst alle technische details en limieten van uw scooter in hoofdstuk 6..

- De garantie op dit product is gebaseerd op normaal gebruik en onderhoud zoals beschreven in deze handleiding. De garantie vervalt bij schade die werd veroorzaakt door verkeerd gebruik of gebrek aan onderhoud.

2.2. Veiligheidsinstructies en relevante risico's

VOORZICHTIG

Gevaar voor letsel en/of beschadiging

- Lees de instructies in deze handleiding en volg ze nauwkeurig op. Zo niet, kan dit leiden tot lichamelijk letsel of beschadiging aan uw scooter.

Houd rekening met de volgende algemene waarschuwingen tijdens het gebruik:









- Gebruik de scooter niet indien u onder invloed bent van alcohol, medicijnen of andere substanties die uw rijvermogen verminderen.
- Houd er rekening mee dat sommige onderdelen van uw scooter zeer warm of koud kunnen worden door omgevingstemperatuur, de zon, verwarmingstoestellen of de motor tijdens gebruik. Wees daarom voorzichtig bij het aanraken. Draag beschermende kleding bij koud weer. Na gebruik, wacht tot de scooter/motor is afgekoeld.
- Wees u bewust van uw omgeving/situatie vooraleer de scooter in te schakelen. Pas uw snelheid hieraan aan bij vertrek. We adviseren om de laagste snelheidsinstelling te gebruiken wanneer u binnenshuis rijdt. Bij buitengebruik kan u de snelheid aanpassen tot een snelheid waarbij u zich veilig en comfortabel voelt.
- Houd er **ALTIJD** rekening mee dat uw scooter plots kan stoppen door een ontladen batterij, of een beveiliging die voorkomt dat uw scooter schade oploopt. Lees ook de mogelijke oorzaken zoals vermeld in §5..
- Uw scooter werd getest op elektromagnetische compatibiliteit en voldoet aan de standaard. Toch kunnen elektromagnetische velden de rijprestatie van uw scooter beïnvloeden, bijvoorbeeld bij gsm's, stroomgeneratoren of energiebronnen met hoog vermogen. De elektronica van uw scooter kan echter ook andere elektrische apparaten beïnvloeden, zoals alarmsystemen in winkels en

automatische deuren. We raden daarom aan om uw scooter regelmatig te checken op schade of slijtage aangezien dit de storing kan vergroten (zie ook hoofdstuk 4.).

- Rijd enkel op vlakke oppervlakken waarbij alle wielen de grond raken, en waarbij voldoende contact met de grond mogelijk is voor veilig gebruik van de scooter.
- Houd tijdens gebruik uw vingers, gespen, kledij en juwelen uit de buurt van de wielen of bewegende onderdelen.

Ieder ernstig incident [MDR (EU) 2017/745 §2 (65)] dat zich heeft voorgedaan met betrekking tot het product dient gerapporteerd te worden aan de producent en de bevoegde autoriteit van de lidstaat waarin de gebruiker en/of patiënt gevestigd is.

2.3. Symbolen op de scooter

	Type aanduiding
	Catalogusnummer
	Serienummer
	Medisch hulpmiddel
	Producent
	Fabricagedatum
	EC-conformiteitsverklaring
	Let op: belangrijke informatie
	Het is aangeraden om de handleiding te lezen

	Risico voor knellen
	Enkel gebruik voor binnen
	Maximum gewicht van de gebruiker in kg
	Maximale veilige helling in ° (graden)
	Niet bedoeld om te gebruiken als een zitplaats in een voertuig
	Maximale snelheid
	Maximale korfbelasting
	Enkel voor elektrische apparaten: Deponeer onderdelen niet in het huishoudelijk afval! Lever in voor recyclage.

2.4. Transport

2.4.1. De scooter verplaatsen

De beste manier om de scooter te verplaatsen is gebruik te maken van het vrijloopsysteem, zie §3.4.. Plaats de scooter in vrijloop en rol de scooter naar de gewenste plaats.

Als dit niet mogelijk is, kan u de scooter via onderstaande instructies dragen:

1. Schakel de scooter uit.
2. Verwijder afneembare onderdelen en opties.
3. Stockeer de afneembare onderdelen op een veilige plaats.
4. Draag het frame + stuureenheid met 2 of 3 personen naar de gewenste plaats. Til de scooter op aan het chassis of de vaste onderdelen van het frame, niet aan de schokdempers of de kunststof onderdelen.

2.4.2. Transport per voertuig, als bagage

⚠ WAARSCHUWING

Gevaar voor letsel of beschadiging

- Gebruik uw scooter NIET als zit in een voertuig.
- Verwijder alle afneembare onderdelen alvorens te transporteren.
- Er mogen zich geen personen of voorwerpen onder de scooter, op de voetplaat of zit bevinden gedurende het transport.
- Zorg ervoor dat de scooter voldoende vastgemaakt is om verwonding van de inzittenden tijdens aanrijding of plots remmen te voorkomen.
- Houd uw vingers niet tussen de onderdelen van de scooter.

De beste manier om de scooter in de auto te transporteren is gebruik te maken van oprijplaten. Indien u geen ervaring heeft in het oprijden van oprijplaten met de scooter, kan u de scooter ook in vrijloop plaatsen en deze via oprijplaten in de auto duwen.

Wanneer de scooter niet in de auto past, is het ook mogelijk om de scooter op volgende manier te transporteren:

1. Verwijder alle verwijderbare onderdelen alvorens te transporteren (zit, enz.).
2. Stockeer de afneembare onderdelen op een veilige plaats.
3. Indien mogelijk, verwijder de batterijen / batterijbehuizing om zo gewicht te verminderen.
4. Vouw de stuurkolom naar beneden via de hoekverstelling.
5. Plaats de scooter in de auto met behulp van 2 of 3 personen.
6. Maak het frame van de scooter goed vast aan het voertuig.

2.5. Eerste gebruik en opslag

⚠ VOORZICHTIG

Gevaar voor beschadiging aan de batterij

- Laat de batterij nooit volledig ontladen.
- Onderbreek de oplaadcyclus niet: koppel de batterijlader enkel los wanneer de batterij volledig opgeladen is.
- Zorg ervoor dat uw scooter droog wordt bewaard om schimmel of schade aan de bekleding te voorkomen, zie ook hoofdstuk 6.. Indien nodig, gebruik een afdekkap.
- Lees de instructies voor bewaring en onderhoud in §4., en de technische details in §6..

Zorg ervoor dat de batterij volledig werd opgeladen voor het eerste gebruik. Vraag aan uw vakhandelaar of dit reeds gebeurde. Om de batterij te laden, volgt u de instructies in §3.7..

Indien de verpakking van uw product bij levering beschadigd, (onbedoeld) geopend, of aangetast is door omgevingsfactoren (vocht, hitte, ...), controleer dan de productintegriteit. Contracteer bij twijfel uw vakhandelaar.

3. Uw scooter gebruiken

⚠ WAARSCHUWING

Gevaar voor letsel

- Lees eerst de voorgaande hoofdstukken en informeer uzelf over het beoogde gebruik. Gebruik uw scooter NIET voordat u alle instructies gelezen en begrepen heeft.
- Als u nog vragen heeft of als u ergens aan twijfelt, aarzel dan niet om contact op te nemen met uw lokale vakhandelaar, zorgverlener, of technisch adviseur om u te helpen.

3.1. De eerste rit

VOORZICHTIG

Kans op letsel of schade

- Zorg ervoor dat uw scooter UIT staat wanneer u op- of afstapt.
 - Koppel steeds de batterijlader los van de scooter vooraleer te rijden.
- i** Zorg ervoor dat u vertrouwd bent met de werking van uw scooter vooraleer deze te gebruiken op drukke en mogelijk gevaarlijke plaatsen. Oefen eerst in een grote open ruimte met weinig omstaanders.
1. Zorg ervoor dat:
 - de scooter op een vlakke ondergrond staat met alle wielen op de grond;
 - de batterij volledig is opgeladen, zie §3.7.;
 - de motor gekoppeld is, zie § 3.4.;
 - de banden de juiste bandenspanning hebben (indien van toepassing), zie § 4.2.1.;
 - u een correcte zitpositie hebt;
 - alle aanpassingen stevig vastzitten, zie §3.6..
 2. Zet uw scooter AAN, zie §3.2..
 3. Stel de snelheid in op de laagste stand, zie §3.2..
 4. Houd beide handen aan de handgrepen.
 5. In een knijpende beweging, trek licht aan de snelheidshendel om te rijden. Gebruik de linker snelheidshendel om achteruit te rijden. Laat de hendel los om te stoppen. Herhaal dit een paar keer.
 6. Als u zich zeker genoeg voelt, kan u aan een hogere snelheid proberen te rijden.
 7. Probeer nu te draaien, zowel voorwaarts als achterwaarts. Herhaal dit enkele keren.
 8. Zorg ervoor dat uw scooter stabiel staat wanneer u de rit beëindigt.
 9. Schakel de scooter UIT en verwijder de sleutel om diefstal te voorkomen.

3.2. Uw scooter bedienen

WAARSCHUWING

Kans op letsel of schade

- Rijd NIET op hellingen, hindernissen, treden of stoepranden die groter zijn dan beschreven in hoofdstuk 6..
- Houd rekening met de lokale verkeerswetgeving; deze kan verschillen van land tot land. Dit geldt voor het rijden op de stoep, onverharde en verharde wegen.
- Stel de snelheid niet in terwijl u aan het rijden bent.
- Hou rekening met de weersomstandigheden. Vermijd het rijden bij vochtig weer, extreme hitte, sneeuw, ijzel en vriestemperaturen; zie de technische specificaties in hoofdstuk 6..
- Neem bochten en hoeken met lage snelheid en indien mogelijk met een grote draaicirkel om kantelen te voorkomen. Snij geen hoeken af en maak geen scherpe bochten. Probeer nauwe doorgangen recht te nemen zodat u niet bekneld geraakt.
- Leun niet te ver naar links/rechts/voor/achter om kantelen te voorkomen. Let extra op bij het nemen van hellingen en obstakels.
- Hou rekening met andere weggebruikers waarvoor uw scooter mogelijk een obstakel is. Let vooral op bij het nemen van bochten, bij keren of achteruitrijden. Als u niet gewoon bent om achteruit te rijden, oefen dit eerst op een open plaats. Geef bij afdraaien op voorhand aan welke richting u uit wil gaan.
- Gebruik enkel de laagste snelheidsinstelling wanneer u binnenshuis rijdt.
- Schakel uw scooter niet UIT terwijl u rijdt. Dit zal leiden tot een noodstop met kans op ongeval en letsel.
- Houd de remafstand in gedachten. Houd er rekening mee dat de remafstand beïnvloed wordt door snelheid, rijoppervlak, weersomstandigheden, helling en gewicht van de gebruiker.
- Pas op als de weg gaten of spleten heeft waardoor de wielen kunnen vastlopen.

3.2.1. Besturing

- Zet de scooter AAN door de sleutel te draaien.
- Het LCD-scherm (1) licht nu op en zal de huidige status van uw batterij weergeven.
- Druk op de snelheidsregelaar (2, 3, 4) om de gewenste rijnsnelheid in te stellen.
 - Druk toets (4) om te kiezen tussen de lage/hoge snelheidsinstelling.
 - Druk toets (2) om de snelheid binnen de gekozen instelling te verlagen.
 - Druk toets (3) om de snelheid te verhogen.
- Om de claxon te horen, druk toets (5).
- Om de voorste en achterste lichten aan te zetten, druk knop (7).
- Om de waarschuwingsknipperlichten aan te zetten, druk knop (10).
- Om de richtingaanwijzers aan te zetten, druk de gewenste knop (9) (rechtse aanwijzer) of (8) (linkse aanwijzer). De zoemer maakt een piepgeluid wanneer u de richtingaanwijzers aanzet.
- Om de functie van de versnellingshendels om te wisselen, drukt u 3 seconden op knop (12). U kunt nu vooruit rijden met de linker hendel en achteruit met de rechter hendel. Druk nogmaals 3 seconden op knop (12) om weer om te schakelen.
- Druk op de MODE-knop (11) om te wisselen tussen de totale afgelegde afstand of de huidige ritafstand.



1. Batterij-indicator / LCD display
2. Snelheidsregelaar (traag)
3. Snelheidsregelaar (snel)
4. Snelheidsregelaar
5. Claxon
6. SET knop
7. Verlichting (voor en achter)
8. Linker richtingaanwijzer
9. Rechter richtingaanwijzer
10. Waarschuwingsknipperlichten
11. MODE-knop
12. Snelheidshendel omkeerknop

3.2.2. LCD display



1. Temperatuurweergave
2. Snelheidsindicator
3. Snelheid
4. Tijd
5. Weergave van de afstand
6. Batterij-indicator
7. Hoge/Lage snelheidsinstelling
8. Lichten aan
9. Richtingaanwijzers links/rechts, Waarschuwingsknipperlichten
10. Snelheidshendel omgekeerd
11. Systeemcode
12. Opladen

De instelling van de tijd is gelinkt aan het batterijsysteem. Bij het verwisselen of aansluiten van nieuwe batterijen moet u de instelling van de tijd resetten.

Het systeem heeft een geheugen voor de rijafstand. De weergave van de kilometerstand hoeft u niet te resetten na het vervangen van de batterijen.

3.2.2.1. Achteruitrijcamera (optioneel)

Wanneer uw scooter is uitgerust met een achteruitrijcamera, schakelt het LCD-scherm automatisch over naar de camera zodra u achteruit rijdt.

3.2.3. Technische bescherming

Om te voorkomen dat de batterij per ongeluk leeg raakt, is uw scooter voorzien van een automatische uitschakeling. Indien de scooter is ingeschakeld en tien minuten niet wordt gebruikt, wordt hij automatisch uitgeschakeld. In dit geval schakelt u gewoon de scooter uit en weer in.

3.2.4. Instellingen

1. Druk 3 seconden op SET (§3.2.1., 6) om het instellingenmenu te openen.
2. Druk kort op SET om het item te selecteren dat u wilt wijzigen in het instellingenmenu.
3. Gebruik de pijlen (§3.2.1., 8 of 9) om elk item te wijzigen.

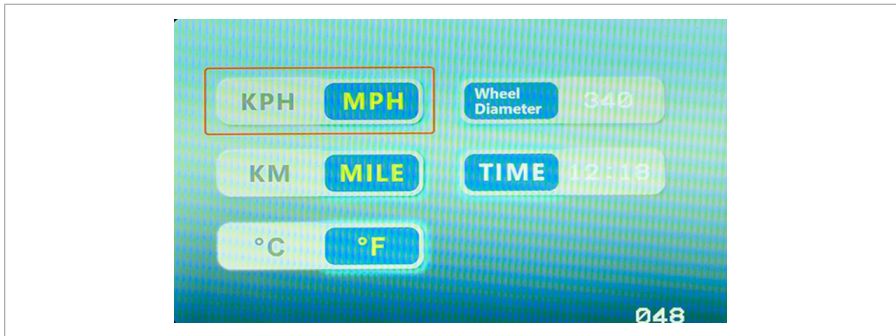

Vermeiren is verantwoordelijk voor aanpassingen in de software. Contacteer uw dealer of Vermeiren voor vragen of updates.

3.2.5. De remmen bedienen

3.2.5.1. Om de elektromagnetische remmen in te schakelen:

1. Laat de snelheidshendel los. De elektromagnetische rem in de motor wordt geactiveerd en de scooter komt tot stilstand.

3.2.5.2. Om de manuele remmen in te schakelen (optioneel) - noodrem:

1. Trek de remhendel (1) naar de handgreep.
2. Laat de remhendel (1) los.

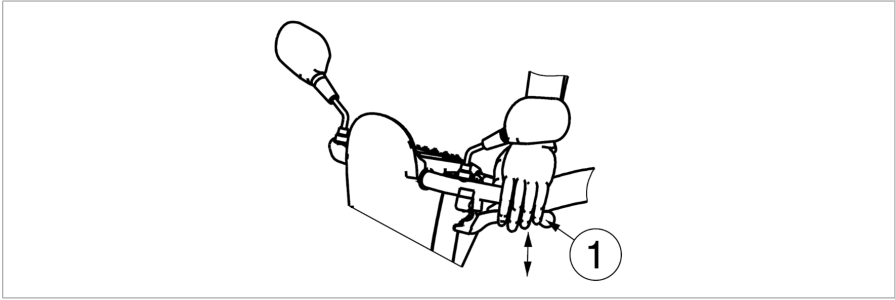

3.2.5.3. Om de manuele remmen in te schakelen (optioneel) - parkeerrem:

1. Trek de remhendel (1) naar de handgreep en gebruik de knop om de hendel te blokkeren.
2. Knijp opnieuw op de remhendel om de knop terug los te koppelen.

De spanning van de handmatige rem kan worden aangepast via de remkabel regelaar.

3.2.6. Rijden met de scooter

⚠ VOORZICHTIG

Gevaar voor letsel

- Gebruik nooit beide kanten van de snelheidshendel tegelijkertijd. Dit kan ervoor zorgen dat u de scooter niet onder controle kan houden.

Beweeg de snelheidshendel in de gewenste richting:

- TREK ACTIE DOOR DE RECHTERHAND = VOORWAARTSE BEWEGING
- TREK ACTIE DOOR DE LINKERHAND = ACHTERWAARTSE BEWEGING

Door de hendel meer in te drukken, zal de snelheid verhogen binnen de gekozen snelheidsinstelling. Gebruik enkel een hogere snelheidsinstelling wanneer u zeker bent dat u de scooter nog makkelijk kan besturen en onder controle kan houden.

Wanneer u de scooter inschakelt, dient u eerst 3 seconden te wachten vooraleer de snelheidshendel in te drukken. Indien u dit niet doet, zal de claxon luiden en zal de scooter niet bewegen. In dit geval schakelt u de scooter UIT en opnieuw AAN.

3.2.7. Remmen

Om te remmen laat u de snelheidshendel los. De hendel zal terugkeren naar de neutrale stand en de scooter remt zacht af tot stilstand. Oefen het rijden en remmen zodat u uw scooter gewoon wordt; u dient te kunnen inschatten hoe uw scooter reageert bij het rijden en remmen.

3.2.8. Rijden in bochten en rond hoeken

VOORZICHTIG

Gevaar voor letsel

- Minder uw snelheid vooraleer een bocht te nemen.
- Houd steeds voldoende zijdelingse afstand van hoeken en hindernissen.
- Neem geen S-bochten en maak geen onregelmatige bochten met uw voertuig.

Om hoeken en bochten te nemen, draait u het stuur met beide handen in de gewenste richting. Let er bij bochten en hoeken altijd op dat er voldoende plaats is om de bocht of hoek te nemen. Smalle doorgangen moeten bij voorkeur benaderd worden met een grote bocht zodat u het smalste deel van de doorgang vrijwel recht kan nemen. Denk eraan dat uw scooter achteraan meestal breder is dan vooraan.

3.2.9. Achterwaarts rijden

De snelheid bij het achterwaarts rijden wordt automatisch verlaagd in vergelijking met voorwaarts rijden. We raden ook aan om de laagste snelheidsinstelling te gebruiken wanneer u achterwaarts rijdt.

Denk eraan dat de stuurrichting bij het achterwaarts rijden tegenovergesteld is dan bij voorwaarts rijden en dat uw scooter in de tegenovergestelde richting zal draaien.

3.2.10. Rijden op hellingen

VOORZICHTIG

Kans op letsel of schade

- Zet uw scooter nooit in vrijloopstand op een helling. De scooter kan beginnen te bewegen, wat verwondingen bij uzelf of omstanders kan veroorzaken.
- Neem geen bochten bij het afrijden van de helling. Door het gewicht van uw scooter kan deze kantelen.
- Zorg ervoor dat alle vier wielen de grond raken wanneer u op of af een helling rijdt.
- Rijd nooit achterwaarts op een helling.

3.2.10.1. Oprijden

1. Rij de helling in rechte lijn op en met een hogere snelheid, en leun een beetje naar voor. Als u de helling schuin neemt of te traag, bestaat er kans op kantelen of vallen.

3.2.10.2. Afrijden:

1. Rij de helling in rechte lijn op (voorwaarts of achterwaarts) en met een lage snelheid. Als u de helling schuin neemt of te snel, bestaat er kans op kantelen of vallen.
2. Leun bij het voorwaarts afdalen een beetje naar achter; leun bij achterwaarts afdalen een beetje naar voor.

3.2.11. Omgaan met hindernissen

VOORZICHTIG

Gevaar voor letsel

- Gebruik met uw scooter nooit de roltrap.
- Benader een stoeprand altijd van de voorkant.
- Let erop dat de vier wielen altijd de grond raken tijdens het omhoog of omlaag rijden.

Het is mogelijk om met uw scooter hindernissen te nemen van maximum 100 mm. Neem een aanloop van 500 mm om de hindernis te kunnen oprijden.

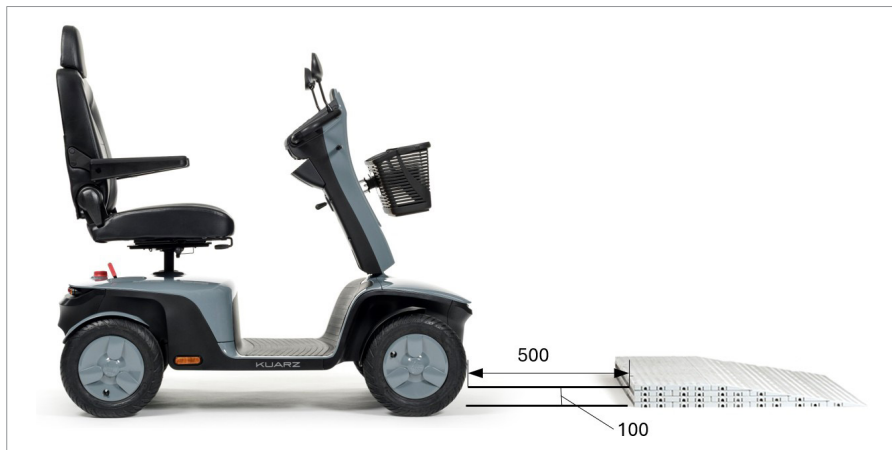

3.3. Transfer in/uit de scooter

1. Plaats de scooter zo dicht mogelijk bij de plaats waar u wil overstappen.
2. Zorg ervoor dat de scooter uit staat.
3. Draai de armlegger omhoog aan de kant waar u wil in-/uitstappen.
4. Draai de stoel indien nodig (zie §3.6.2.).
5. Beweeg naar/uit de stoel van de scooter.

3.3.1. Correcte positie in de scooter

Enkele aanbevelingen om comfortabel van uw scooter gebruik te maken:

1. Ga zitten op de zit met uw onderrug tegen de rugsteun.
2. Zorg ervoor dat uw bovenbenen horizontaal zijn, met uw voeten in een comfortabele positie. Maak aanpassingen indien nodig.

3.4. Rem en vrijloophendel

⚠ VOORZICHTIG

Kans op letsel of schade

- Bedien de vrijloophendel enkel wanneer de scooter UIT staat!
- Een begeleider moet de vrijloophendel bedienen indien u een mobiliteitsbeperking heeft. Bedien de hendel NOOIT vanuit zittende positie.

De scooter is voorzien van een vrijloopsysteem dat bereikbaar en bedienbaar is door een begeleider, of de gebruiker wanneer hij/zij niet in de scooter zit. Zet de scooter enkel in vrijloop om deze te transporteren of uit een gevaarlijk gebied te halen.

3.4.1. Rijden

1. Wanneer de scooter UIT staat, zet de vrijloophendel op de positie “drive” (rijden).
2. Schakel de scooter AAN.
3. Elektronisch gestuurd rijden is nu mogelijk.

3.4.2. Neutraal

1. Schakel de scooter UIT.
2. Zet de vrijloophendel op de positie “neutraal”.
3. De scooter kan nu zonder elektronische aansturing voortgeduwd worden.



3.5. Batterijschakelaar

Uw scooter is uitgerust met een batterijschakelaar om het circuit tussen de vermogensmodule en de batterij te ontkoppelen. Deze ont koppeling wordt gebruikt voor veiligheid bij transport, onderhoud en herstelling. Het is ook mogelijk om de knop van de batterijschakelaar te verwijderen, om te voorkomen dat de scooter verplaatst wordt tijdens uw afwezigheid.

Draai de rode batterijschakelaar

- rechtsom tot "I" om de batterij en vermogensmodule te verbinden [A].
- linksom tot "0" om de batterij te ontkoppelen [B].
- linksom, voorbij "0" tot de eindpositie [C] en verwijder de knop van de schakelaar.

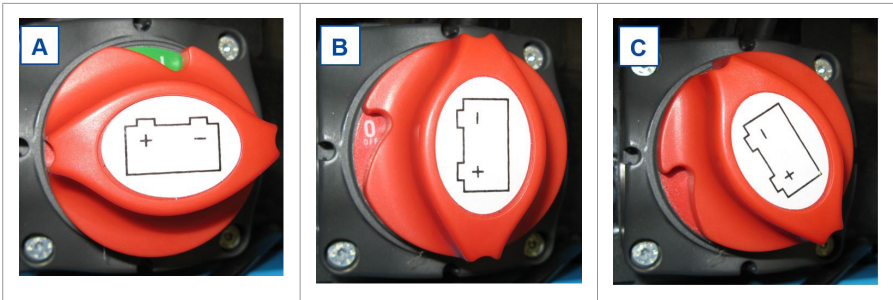

3.6. Comfortaanpassingen

⚠ VOORZICHTIG

Kans op letsel of schade

- Voer nooit aanpassingen uit tijdens het rijden.
- De toegestane aanpassingen kunnen de stabiliteit van uw scooter beïnvloeden (zijwaarts of achterwaarts kantelen).

3.6.1. De stuurkolom aanpassen

⚠ VOORZICHTIG

Gevaar voor letsel

- Schakel de scooter uit vooraleer u de hoek van de stuurkolom aanpast.
- Leun niet met uw volledige lichaam op de stuurkolom.



De stuurkolom kan versteld worden in een groot aantal standen (traploos) naargelang de voorkeur van de bestuurder.

1. Duw de hendel naar beneden.
2. Verstel de stuurkolom naar de gewenste positie.
3. Laat de hendel los.

3.6.2. De zit aanpassen

⚠ VOORZICHTIG

Gevaar voor letsel

- Controleer of de zit goed is vergrendeld.



3.6.2.1. De zit verwijderen

1. Trek de zithendel naar voren.
2. Draai de zit een beetje en til deze uit de bar voor hoogteverstelling.
3. Laat de zithendel los.

3.6.2.2. De zit plaatsen en vergrendelen

1. Trek de zithendel naar voren.
2. Plaats de zit op de bar voor hoogteverstelling en houd tegelijkertijd de zithendel ingedrukt.
3. Laat de zithendel los.

3.6.2.3. De zit draaien

1. Trek de zithendel naar voren.
2. Draai de zit in de gewenste positie.
3. Laat de zithendel los. De zit wordt steeds na 90° vergrendeld.



3.6.2.4. Afstelling van diepte

1. Trek de hendel voor de zitdiepte naar boven.
2. Schuif de zit naar voren of achteren over de geleidingen van de zitdiepte.
3. Laat de hendel los om de zit in de gewenste stand te vergrendelen.
4. Draai de zit lichtjes tot deze vastklikt.

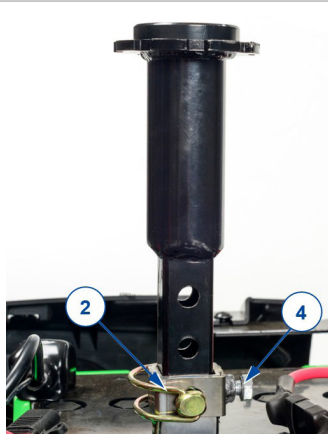

3.6.2.5. Zithoogte

1. Verwijder de zit.
2. Voor betere bereikbaarheid is het ook mogelijk om de plastic afdekking te verwijderen.
3. Verwijder de borgpen (2) en draai de bout (4) los.
4. Verhoog/verlaag de zitbevestiging tot de gewenste hoogte.
5. Plaats de borgpen terug en draai de bout vast.
6. Plaats de zit terug.

3.6.3. De rug aanpassen



1. Zitsysteem
2. Kantelhendel

1. Trek en houd de hendel om het vergrendelingsmechanisme van de rug te ontgrendelen.
2. Plaats de rug in de gewenste positie, of klap de rug neer op de zit voor transport.
3. Laat de hendel los. Zorg ervoor dat de rug goed vastzit.

3.6.4. De hoofdsteen aanpassen

1. Duw de borgplaat (1) lichtjes naar de hoofdsteen.
2. Zet de hoofdsteen in de gewenste hoogte.
3. Laat de borgplaat (1) weer los.
4. De hoofdsteen klikt hoorbaar vast.



3.6.5. Afstellen van de armsteunen

⚠ VOORZICHTIG

Gevaar voor letsel

- Plaats geen vingers, gespen, kledij of juwelen tussen het klapsysteem van de armsteun.

	<ol style="list-style-type: none"> 1. Klap de armlegger naar achteren. 2. Draai de draaiknop (3) omhoog/omlaag tot de gewenste hoek van de armlegger: <ul style="list-style-type: none"> – Draaiknop volledig omhoog: horizontale armlegger. – Draaiknop volledig omlaag: hoogste hoek van de armlegger.
--	---

3.7. Batterijstatus en opladen

WAARSCHUWING

Gevaar voor letsel of beschadiging door brand

- Gebruik enkel de batterijlader die geleverd werd bij uw scooter. Het gebruiken van een andere lader kan gevaarlijk zijn (brandgevaar).
- De lader is enkel bedoeld om de batterijen op te laden die geleverd werden bij uw scooter, geen andere batterijen.
- Maak geen aanpassingen aan de geleverde onderdelen, bijv. kabels, stekkers of de batterijlader. Open of vervang nooit de batterij of de aansluitpunten.
- Bescherm de batterij en batterijlader tegen vlammen, hoge en lage temperaturen (zie hoofdstuk 6.), vochtigheid, zon, hevige schokken (bijvoorbeeld vallen). Gebruik de batterij NIET als ze is blootgesteld aan een van de voornoemde omstandigheden.
- Laad de batterij op met de geleverde lader, binnenshuis, in een goed geventileerde ruimte, buiten het bereik van kinderen.
- Lees eerst de gebruiksaanwijzing van uw batterijlader vooraleer de batterijen van uw scooter op te laden. Voor meer informatie, neem contact op met uw vakhandelaar of consulteer onze website <http://www.vermeiren.com/>

VOORZICHTIG

Gevaar voor beschadiging

- Automatische ontlading van de batterij en de ruststroom van de verbonden gebruikers zullen de batterij langzaam ontladen. De batterij kan onherstelbaar beschadigd raken indien ze volledig ontladen wordt. Zorg er daarom steeds voor dat de batterij tijdig wordt opgeladen:
 - Bij intensief gebruik (lange afstanden, dagelijks gebruik): Onmiddellijk opladen na gebruik.
 - Bij gemiddeld gebruik (korte afstanden, dagelijks of enkele keren per week): Opladen wanneer batterij-indicator 50% ontlading aangeeft.
 - Bij weinig gebruik of opslag: Eén keer per maand opladen.
- Lees de instructies voor bewaring en onderhoud in §4., en de technische details in §6..
- Koppel de batterijlader pas los wanneer de batterij volledig werd opgeladen, zie volgende symbolen op de lader.

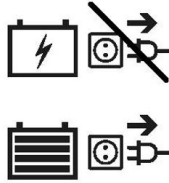

- Laad batterijen niet op onder 0°. Verplaats de batterij naar een warmere plaats en begin het opladen.
 - Houd het aansluitpunt voor de batterijlader vrij van stof of vuil.
 - In geval van problemen waardoor de batterij niet opgeladen kan worden volgens de gebruiksaanwijzing van de lader, neem dan contact op met uw vakhandelaar.
 - Instructies voor het vervangen van de batterijen kan u terugvinden in de installatiehandleiding.
- i** We raden aan om de batterijlader los te koppelen van het stopcontact wanneer deze een tijdje niet gebruikt wordt. Zo voorkomt u onnodige energieconsumptie.
- i** Indien apparaten aangesloten blijven op de USB-poort tijdens het opladen van de scooter, zal de accu nooit volledig opgeladen worden. Ontkoppel daarom alle apparaten los van de USB-poort vooraleer de scooter op te laden.

De LED-lampjes in de stuureenheid geven de resterende capaciteit van de batterijen weer. Als de batterijlader is ingeschakeld en er geen LED's branden, controleert u de zekering. Indien de rode LED niet brandt, is de lader defect. Contacteer in dit geval uw vakhandelaar.

1. Schakel de scooter UIT en verwijder de sleutel.
2. Verbind EERST de batterijlader met een 230V AC stopcontact. Gebruik de batterijlader rechtstreeks in het stopcontact, zonder verlengsnoer (en zonder tijdschakelaar).
3. Lees de handleiding van de batterijlader voor meer uitleg over de indicators op de lader.

4. Indien van toepassing, open het afdekkapje over het aansluitpunt op de scooter en sluit de lader aan op de scooter.
 5. Wacht tot de batterij volledig is opgeladen. Lees de gebruiksaanwijzing van de batterijlader voor meer informatie.
 6. Koppel de batterijlader los.
 7. Schakel de scooter AAN en ga na of alle lampjes van de batterijstatus indicator branden.
 8. Verwijder de lader uit het stopcontact, laat afkoelen en bewaar op een veilige plaats.
- i** Wanneer de stuureenheid de systeemcode “Rijbelemmering” weergeeft na het laden, kijk dan na of de batterijlader zeker is losgekoppeld. Deze veiligheidsmaatregel voorkomt dat u zou rijden terwijl de lader nog verbonden is met het stopcontact.



1. Sleutel
2. USB-aansluiting
3. Aansluitpunt voor de batterijlader

3.8. Anti-tipping

Op de achterkant van de scooter is een anti-tipping (1) bevestigd. Het is niet mogelijk om deze anti-tipping te verwijderen. De anti-tipping is geïnstalleerd voor uw veiligheid en voorkomt dat uw scooter naar achter kantelt bij het nemen van kleine hindernissen die NIET hoger zijn dan de gespecificeerde maximum obstakelhoogte in §6..



4. Onderhoud

- i** Regelmatig onderhoud zorgt ervoor dat uw scooter in perfect functionele staat gehouden wordt. Voor de onderhoudsinstructies, raadpleeg de Vermeiren website: www.vermeiren.com.

4.1. Tijdstippen voor onderhoud

⚠ VOORZICHTIG

Gevaar voor letsel of beschadiging

- Reparaties en vervangingen mogen enkel uitgevoerd worden door opgeleid personeel, en enkel originele onderdelen van Vermeiren mogen hierbij gebruikt worden.
- i** De laatste pagina van deze handleiding bevat een registratieformulier voor de vakhandelaar om elke service te registreren. De onderhoudsfrequentie hangt af van de frequentie en intensiteit van gebruik. Neem contact op met uw vakhandelaar om een tijdschema vast te leggen voor nazicht/onderhoud/reparatie.
- i** Lees de gebruiksaanwijzing van de batterijlader voor specifieke onderhoudsinstructies.

4.1.1. Voor ieder gebruik

Kijk de volgende punten na:

- Alle onderdelen: aanwezig en niet beschadigd of versleten.
- Alle onderdelen: schoon, zie § 4.2.2..
- Batterijstatus: laad de batterij op indien nodig, zie §3.7..
- Staat van de wielen, zie § 4.2.1..

Contacteer uw vakhandelaar voor eventuele reparaties of vervanging van onderdelen.

4.1.2. Jaarlijks of vaker

Laat uw scooter nakijken en onderhouden door uw vakhandelaar, ten minste één keer per jaar of vaker. De minimale onderhoudsfrequentie is afhankelijk van het gebruik en moet daarom besproken worden met uw vakhandelaar.

4.1.3. Bij opslag

Zorg ervoor dat uw scooter droog wordt bewaard om schimmel of schade aan de bekleding te voorkomen. Koppel de batterij los om schade te voorkomen.

Als uw scooter voor een periode wordt opgeslagen, raden we aan om de batterijen nog steeds iedere maand op te laden. Zie §3.7. voor meer informatie.

4.2. Onderhoudsinstructies

4.2.1. Wielen en banden

- i** De goede werking van de remmen hangt af van de staat van de banden, die onderhevig zijn aan slijtage en verontreiniging (water, olie, modder,...).

Houd de wielen vrij van draden, haar, zand en vezels.

Kijk het profiel van de banden na. Als de profieldiepte minder dan 1 mm bedraagt, moeten de banden vervangen worden. Contacteer hiervoor uw vakhandelaar.

Pomp de banden op volgens de correcte spanning (zie drukindicatie op de banden).

4.2.2. Schoonmaak

VOORZICHTIG

Gevaar voor beschadiging door vocht

- Houd de besturing schoon en bescherm ze tegen water en regen.
- Gebruik nooit een tuinslang of hogedrukreiniger om de scooter schoon te maken.

Veeg alle harde onderdelen van de scooter schoon met een vochtig doek (niet doorweekt). Indien nodig, gebruik een milde zeep die geschikt is voor vernis en synthetische materialen.

De bekleding kan schoon worden gemaakt met lauw water en een milde zeep. Gebruik geen agressieve schoonmaakmiddelen.

Houd de ventilatieopeningen op de batterijlader schoon en vrij van stof. Blaas het stof weg en maak de batterijlader schoon met een vochtig doek indien nodig.

4.2.3. Ontsmetting

VOORZICHTIG

Gevaar voor beschadiging

- Ontsmetting mag enkel worden uitgevoerd door getraind personeel. Neem contact op met uw vakhandelaar.

4.3. Verwachte levensduur

De scooter is ontworpen voor een gemiddelde levensduur van 5 jaar. Afhankelijk van de gebruiksfrequentie, rijomstandigheden en het onderhoud, zal uw scooter langer of minder lang meegaan.

4.4. Hergebruik

Voor ieder hergebruik moet de scooter ontsmet, geïnspecteerd en onderhouden worden volgens de instructies in de onderhoudshandleiding.

4.5. Beëindiging van gebruik

Op het einde van de levensduur moet u de scooter vernietigen volgens de lokale milieuwetgeving. De beste manier om dit te doen, is de scooter te demonteren om het vervoer van de recycleerbare onderdelen te vergemakkelijken. Batterijen worden meestal apart ingezameld.

4.6. Garantie

De garantie op dit product is onderhevig aan de algemene voorwaarden van ieder land.

5. Probleemoplossing

Ook wanneer u de scooter correct gebruikt, is het toch mogelijk dat er een technisch probleem optreedt. Neem in dat geval contact op met uw vakhandelaar.

WAARSCHUWING

Gevaar voor letsel of beschadiging

- Probeer NOOIT zelf uw scooter te repareren.
- Bij storingen in de besturing dient u contact op te nemen met uw vakhandelaar. Hij/zij zal beslissen of de besturing geherprogrammeerd moet worden.

De volgende tekenen kunnen wijzen op een ernstig probleem. Neem daarom steeds contact op met uw vakhandelaar als u een van de volgende afwijkingen opmerkt:

- Vreemde geluiden;
- Gerafelde/beschadigde kabelboom;
- Gebarsten of gebroken aansluitingen;
- Oneven bandenslijtage op een van de banden;
- Schokkerige bewegingen;
- De scooter buigt af naar één kant;
- Beschadigde of kapotte wielmontages.
- De scooter start niet op;
- De scooter staat aan maar beweegt niet.

Bij mogelijke problemen wordt door de scooter op het LCD display een systeemcode weergegeven, zie ook §3.2.2.. In volgende tabel staan de systeemcodes opgesomd. Sommige problemen kan u zelf oplossen. Voor alle storingen met een sterretje (*) dient u echter uw vakhandelaar te contacteren.

Code	Probleem	Betekenis
1	Batterijspanning laag	Laad de batterij onmiddellijk op.
2	* Motorspanning	Controleer de motor en alle aansluitingen en bedrading. Contacteer uw vakhandelaar.
3	* Kortsluiting motor	Contacteer uw vakhandelaar.
4	* Parkeerrem	Parkeerrem niet geactiveerd; draai de vrijloophendel van "Neutraal" naar "Drive".
5	Overbelasting motor	Schakel de scooter uit, wacht enkele minuten en zet weer aan. Neem minder steile hellingen.
6	Rijbelemmering	Koppel de batterijlader los. OF Laat de snelheidshendel los vooraleer de scooter aan te zetten.
7	* Snelheidsregeling	Controleer de snelheidshendel en snelheidsregelaar, alsook alle aansluitingen en bedrading. Contacteer uw vakhandelaar.
8	* Bediening	Schakel de scooter uit, wacht enkele minuten en zet weer aan. Controleer de motor en alle aansluitingen en bedrading. Contacteer uw vakhandelaar.
9	* Parkeerrem niet gevonden	Controleer alle aansluitingen en bedrading. Contacteer uw vakhandelaar.
10	Batterijspanning hoog	Als u een helling afrijdt, stop / verlaag uw snelheid. Neem minder steile hellingen.
	* Batterijspanning hoog	Defecte batterij; contacteer uw vakhandelaar.

6. Technische specificaties

Onderstaande technische gegevens zijn enkel geldig voor deze scooter, met standaard instellingen en optimale omgevingscondities. Indien andere accessoires worden gebruikt, zullen de data verschillen. Houd er rekening mee dat de rijprestatie beïnvloed wordt door omgevingstemperatuur, luchtvochtigheid, hellingen (op/nee), soort oppervlak en batterijstatus. Houd bij gebruik rekening met deze details. Deze waarden zijn niet meer van toepassing als uw scooter werd gewijzigd, of wanneer hij beschadigd of ernstig versleten is.

Merk	Vermeiren
Productgroep	Scooters, Klasse C
Type	Kuarz
Beschrijving	Afmetingen
Max. gebruikersgewicht	150 kg
Totale lengte	1505 mm
Totale breedte	680 mm
Totale hoogte	1345 mm - 1395 mm
Hoogte dichtgevouwen	870 mm
Totaal gewicht	158 kg
Gewicht zwaarste onderdeel	136 kg
Massa van afneembare onderdelen	
Zit	21,3 kg
Energieconsumptie *	45 km
Nominale helling	10°
Maximum hoogte hindernis	100 mm
Max. snelheid	10 km/h 13 km/u (XD-versie) 15 km/h
Maximale remafstand bij hoogste snelheid	4,5 m
Zithoek	6°
Effectieve zitdiepte	480 mm
Effectieve zitbreedte	525 mm
Rughoek	Max. 115°
Rughoogte	550 mm
Afstand tussen voetplaat en zit	480 mm - 530 mm

Merk	Vermeiren
Productgroep	Scooters, Klasse C
Type	Kuarz
Beschrijving	Afmetingen
Afstand vloer tot zit	680 mm - 730 mm
Hoogte voetplaat	200 mm
Afstand armsteun tot zit	205 mm
Minimale draaicirkel	3400 mm
Keerbreedte	2300 mm
Grondspeling	100 mm
Wieldiameter	350 x 70 mm
Bandendruk **	Max. 3,5 bar
Min. batterij	80 Ah (C20), 12V DC, lekvrije AGM-batterijen, onderhoudsvrij
Aandrijfmotoren	Nom. 750 Watt, elektromagnetische remmen
Zekering	10 A 120 A
Batterijlader	8 Amp (external)
Geluidsdruk	
Beschermingsklasse	IPX4
Sterktetesten volgens	ISO 7176-8
Testen voor vermogen en besturing volgens	ISO 7176-14
Brandweerstand van de bekleding volgens	EN 1021-2:2006
EMC-compatibiliteit volgens	ISO 7176-21
Opslagtemperatuur	+5°C - +41°C
Gebruikstemperatuur	-10°C - +40°C
Opslag en gebruiksluchtvochtigheid	30% - 70%
<p>We behouden ons het recht voor om technische wijzigingen te introduceren. Meettolerantie +- 15 mm / 1,5 kg / 1,5° * De theoretische actieradius zal worden verlaagd als de scooter vaak wordt gebruikt op hellingen, ruw terrein of stoepranden. ** Omdat verschillende banden gebruikt kunnen worden, controleer de correcte bandendruk voor de band die u gebruikt. Raadpleeg uw vakhandelaar voor andere diameters van de banden.</p>	

Inhalt

Vorwort	112
1. Ihr Produkt	114
1.1. Optionen	115
2. Vor der Benutzung	115
2.1. Bestimmungsgemäße Verwendung und Indikationen	115
2.2. Sicherheitshinweise und mögliche Risiken	116
2.3. Symbole am Scooter	117
2.4. Transport	118
2.5. Erstbenutzung und Lagerung	120
3. Benutzung des Scooters	121
3.1. Erste Fahrt	121
3.2. Bedienen Ihres Scooters	122
3.3. Transfer in und aus dem Scooter	131
3.4. Bremse und Freilaufhebel	131
3.5. Akkuschalter	132
3.6. Komforteinstellungen	133
3.7. Akkustatus und Aufladung	137
3.8. Kippschutz	140
4. Wartung	141
4.1. Wartungspunkte	141
4.2. Wartungshinweise	142
4.3. Voraussichtliche Nutzungsdauer	143
4.4. Wiederbenutzung	144
4.5. Nutzungsende	144
4.6. Garantie	144
5. Störungsbeseitigung	144
6. Technische Daten	147

Vorwort

Herzlichen Glückwunsch! Sie sind nun Besitzer eines Vermeiren-Scooters!

Dieser Scooter wurde von versierten und engagierten Mitarbeitern gefertigt. Es entspricht hinsichtlich Konstruktion und Fertigung den hohen Qualitätsstandards von Vermeiren.

Vielen Dank für Ihr Vertrauen in Produkte von Vermeiren. Dieses Handbuch soll Ihnen bei der Benutzung dieses Scooters und seiner Bedienmöglichkeiten helfen. Lesen Sie es daher bitte aufmerksam durch, um sich mit der Bedienung, den Fähigkeiten und Beschränkungen Ihres Produkts vertraut zu machen.

Sollten Sie nach der Lektüre dieses Handbuchs noch Fragen haben, können Sie sich jederzeit an Ihren Fachhändler wenden. Er wird Ihnen gerne in dieser Angelegenheit weiterhelfen.

Wichtiger Hinweis

Um Ihre Sicherheit zu gewährleisten und die Nutzungsdauer Ihres Produkts zu verlängern, sollten Sie es gut behandeln und regelmäßig überprüfen und/oder warten lassen.





Dieses Handbuch enthält die neuesten Produktentwicklungen. Vermeiren behält sich das Recht vor, Veränderungen an dieser Art von Produkt vorzunehmen, ohne eine Verpflichtung einzugehen, ähnliche bereits ausgelieferte Produkte anzupassen oder auszutauschen.

Abbildungen des Produkts dienen zur Verdeutlichung der Anweisungen in diesem Handbuch. Das gezeigte Produkt kann in Details von Ihrem Produkt abweichen.

Verfügbare Informationen

Auf unserer Webseite <http://www.vermeiren.com/> finden Sie stets die aktuellste Version der in diesem Handbuch beschriebenen Informationen. Informieren Sie sich bitte regelmäßig auf dieser Website nach eventuell verfügbaren Aktualisierungen.

Sehbehinderte Menschen können sich die elektronische Version dieses Handbuchs herunterladen und mit Hilfe einer Sprachsyntheselösung („Text-to-Speech-Software“) vorlesen lassen.

	Bedienungsanleitung Für Benutzer und Fachhändler
	Benutzerhandbuch für Akku-Ladegerät Für Benutzer und Fachhändler
	Wartungshandbuch für Scooter Für Fachhändler
	EG-Konformitätserklärung

1. Ihr Produkt



1. Kopfstütze
2. Rücken
3. Armlehne /Armpolster
4. Sitz
5. Hinterräder
6. Fußplatte
7. Vorderräder
8. Frontlicht
9. Fahrtrichtungsanzeigen
10. Rückspiegel

11. Geschwindigkeitshebel
12. Handgriffe
13. Freilaufhebel
14. Rücklicht
15. Kippschutz
16. Typenschild

1.1. Optionen

Was die möglichen Optionen betrifft, wenden Sie sich bitte an Ihren Fachhändler. Er berät Sie gern.

2. Vor der Benutzung

2.1. Bestimmungsgemäße Verwendung und Indikationen

- Dieses Produkt ist ein Medizinprodukt.
- Indikationen und Kontraindikationen: Der Scooter wird vom Benutzer selbst bedient. Es ist für den Transport von älteren Menschen und Menschen mit eingeschränkten Gehfähigkeiten vorgesehen. Sie dürfen diesen Scooter NICHT benutzen, wenn Sie unter seelischen oder körperlichen Beeinträchtigungen leiden, die Sie oder andere Personen beim Fahren des Scooters in Gefahr bringen könnten, zum Beispiel Sehstörungen, psychische Störungen oder Funktionsverlust in beiden Armen. Suchen Sie daher bitte zunächst Ihren Arzt auf und stellen Sie sicher, dass Ihr Fachhändler über dessen Rat informiert ist.
- Dieser Scooter ist als ein Klasse C-Produkt eingestuft und für die Benutzung im Freien geeignet.
- Er ist ausschließlich dafür konzipiert und gefertigt, eine (1) Person mit einem Gewicht von maximal 150kg zu transportieren. Er ist nicht dafür vorgesehen, Sachen oder Objekte zu transportieren oder zu anderen Zwecken als den zuvor beschriebenen Transport benutzt zu werden.
- Verwenden Sie ausschließlich von Vermeiren genehmigte Zubehör- oder Ersatzteile.

- Sehen Sie sich auch die technischen Daten und die Einschränkungen Ihres Scooters in Abschnitt 6. an.
- Die Garantie für dieses Produkt beruht auf dessen normaler Benutzung und Wartung wie in diesem Handbuch beschrieben. Schäden an Ihrem Produkt, die auf unsachgemäße Benutzung oder mangelnde Wartung zurückzuführen sind, führen zum Erlöschen der Garantie.

2.2. Sicherheitshinweise und mögliche Risiken

VORSICHT

Gefahr von Personen- und/oder Sachschäden

- Bitte lesen und befolgen Sie die Anweisungen in dieser Bedienungsanleitung, da andernfalls Verletzungsgefahr besteht oder Ihr Scooter beschädigt werden könnte.

Beachten Sie bei der Benutzung die folgenden allgemeinen Warnhinweise:

- Benutzen Sie Ihren Scooter nicht, wenn Sie unter dem Einfluss von Alkohol, Medikamenten oder anderen Substanzen stehen, die Ihre Fahrtüchtigkeit beeinträchtigen könnten.
- Beachten Sie, dass einige Komponenten Ihres Scooters durch Einflüsse wie Umgebungstemperatur, Sonneneinstrahlung, Heizvorrichtungen oder Motorbetrieb sehr heiß oder kalt werden können. Seien Sie vorsichtig beim Berühren von Komponenten. Tragen Sie bei kaltem Wetter Schutzbekleidung. Warten Sie nach der Benutzung, bis sich der Scooter/Motor abgekühlt hat.
- Achten Sie vor dem Einschalten des Scooters darauf, in welcher Umgebung/Situation Sie sich befinden. Stellen Sie Ihre Geschwindigkeit entsprechend ein, bevor Sie losfahren. Wir empfehlen, beim Fahren in Innenräumen die langsamste Geschwindigkeitseinstellung zu wählen. Beim Fahren im Freien können Sie eine Geschwindigkeit wählen, bei der Sie sich wohl und sicher fühlen.
- Beachten Sie STETS, dass Ihr Scooter bei entladenem Akku oder zur Vermeidung etwaiger Schäden am Scooter plötzlich anhalten kann. Überprüfen Sie auch die in Abschnitt 5. genannten Ursachen.

- Ihr Scooter wurde auf elektromagnetische Verträglichkeit geprüft und erfüllt die entsprechende Norm. Dennoch können Quellen elektromagnetischer Felder, zum Beispiel die Felder von Mobiltelefonen, Stromgeneratoren oder leistungsstarken Energiequellen, die Fahrleistung Ihres Scooters beeinflussen. Andererseits kann auch die Elektronik Ihres Scooters Einfluss auf andere elektronische Geräte wie Alarmanlagen in Geschäften und Automatiktüren haben. Wir empfehlen daher, Ihren Scooter regelmäßig auf Beschädigungen und Verschleiß zu überprüfen, weil dadurch solche Störeinflüsse verstärkt werden können (siehe auch Abschnitt 4.).
- Fahren Sie nur auf ebenen Flächen, so dass sich alle vier Räder auf dem Boden befinden und ausreichend Kontakt für einen sicheren Betrieb des Scooters haben.
- Achten Sie während des Betriebs darauf, dass Finger, Kleidung, Gürtel, Schnallen oder Schmuck nicht von den Rädern oder anderen beweglichen Teilen erfasst werden.

Jeder schwerwiegende Zwischenfall [MDR (EU) 2017/745 §2 (65)], der im Zusammenhang mit dem Gerät aufgetreten ist, sollte dem Hersteller und der zuständigen Behörde des Mitgliedstaats, in dem der Anwender und/oder Patient niedergelassen ist, gemeldet werden.

2.3. Symbole am Scooter

	Typbezeichnung
	Katalognummer
	Seriennummer
	Medizinprodukt
	Hersteller

	Produktionsdatum
	Konformitätserklärung
	Achtung: wichtige Informationen
	Bitte Bedienungsanleitung beachten
	Einklemmgefahr
	Nur Innenbenutzung
	Maximalgewicht des Benutzers (in kg)
	Maximale Neigungssicherheit in ° (Grad).
	Nicht zur Verwendung als Sitz in einem Kraftfahrzeug bestimmt
	Höchstgeschwindigkeit
	Maximale Zuladung der Korb
	Nur für elektrische Geräte: Entsorgen Sie die Teile nicht im Hausmüll! Dem fachgerechten Recycling zuführen.

2.4. Transport

2.4.1. Bewegen des Scooters

Am besten lässt sich der Scooter im neutralen Modus transportieren, siehe Abschnitt 3.4.. Stellen Sie den Scooter auf den neutralen Modus und schieben Sie ihn an den gewünschten Ort.

Wenn dies nicht möglich ist, können Sie den Scooter wie folgt transportieren:

1. Schalten Sie den Scooter aus.
2. Entfernen Sie lose Teile und Optionen.
3. Lagern Sie lose Teile an einem sicheren Ort.
4. Tragen Sie den Rahmen und die Lenkeinheit mit 2 oder 3 Personen an den gewünschten Ort. Greifen Sie den Rahmen am Fahrgestell oder an festen Rahmenteilen, nicht an den Stoßfängern oder den Kunststoffteilen.

2.4.2. Transport in einem Fahrzeug (als Gepäck)

WARNUNG

Gefahr von Verletzungen und Schäden

- Benutzen Sie Ihren Scooter NICHT als Sitz in einem Fahrzeug.
- Entfernen Sie vor dem Transport alle losen Teile.
- Während des Transports dürfen sich keine Personen oder Gegenstände unter dem Scooter, auf der Fußplatte oder dem Sitz befinden.
- Stellen Sie sicher, dass der Scooter richtig befestigt ist, um Verletzungen der Fahrgäste bei Kollisionen oder plötzlichen Bremsmanövern zu vermeiden.
- Halten Sie keine Finger zwischen die Komponenten des Scooters.

Die beste Art, Ihren Scooter im Fahrzeug zu transportieren, besteht darin, ihn mit Hilfe von Rampen in das Fahrzeug zu fahren. Falls Sie ungeübt im Befahren von Rampen sind, können Sie den Scooter in den neutralen Modus bringen und ihn dann über die Rampen ins Fahrzeug schieben.

Wenn der Scooter nicht in das Auto passt, ist es auch möglich, den Scooter wie folgt zu transportieren:

1. Entfernen Sie vor dem Transport alle losen Teile (Sitz, usw.).
2. Lagern Sie lose Teile an einem sicheren Ort.
3. Wenn möglich, entfernen Sie die Akkus/Akkukästen, um Gewicht zu sparen.

4. Klappen Sie die Lenkeinheit mit der Winkeleinstellung nach unten.
5. Platzieren Sie den Scooter mit 2 oder 3 Personen im Auto.
6. Verzurren Sie den Rahmen des Scooters sicher am Fahrzeug.

2.5. Erstbenutzung und Lagerung

VORSICHT

Gefahr eines Akkuschadens

- Achten Sie darauf, den Akku niemals vollständig zu entladen.
- Unterbrechen Sie den Ladezyklus nicht und trennen Sie das Ladegerät erst ab, wenn der Akku vollständig aufgeladen ist.
- Stellen Sie sicher, dass Ihr Scooter in einer trockenen Umgebung gelagert wird, um Schimmelbildung und die Beschädigung der Polsterung zu vermeiden, siehe auch Kapitel 6.. Verwenden Sie ggf. eine Schutzabdeckung.
- Lesen Sie die Lagerungs- und Wartungshinweise in Abschnitt 4. sowie die technischen Details in Abschnitt 6..

Achten Sie darauf, dass der Akku vollständig aufgeladen ist, bevor Sie Ihren Scooter benutzen. Erkundigen Sie sich bei Ihrem Händler, ob dies bereits geschehen ist oder nicht. Befolgen Sie zum Aufladen die Anweisungen in Abschnitt 3.7..

Wenn die Verpackung Ihres Produkts bei der Lieferung beschädigt, (unbeabsichtigt) geöffnet oder durch Umwelteinflüsse (Feuchtigkeit, Hitze,...) beeinträchtigt wurde, überprüfen Sie bitte die Unversehrtheit Ihres Produkts. Im Zweifelsfall wenden Sie sich bitte an Ihren Fachhändler.

3. Benutzung des Scooters

⚠️ WARNUNG

Verletzungsgefahr

- Lesen Sie bitte zunächst die vorhergehenden Abschnitte, um sich über die Benutzungsbedingungen zu informieren. Benutzen Sie Ihren NICHT, bevor Sie alle Anweisungen aufmerksam gelesen und vollständig verstanden haben.
- Bei Zweifeln oder Fragen wenden Sie sich bitte zwecks Hilfe an Ihren Fachhändler, Pflegedienst oder Fachberater.

3.1. Erste Fahrt

⚠️ VORSICHT

Gefahr von Personen- oder Sachschäden

- Stellen Sie sicher, dass Ihr Scooter AUSgeschaltet ist, wenn Sie auf- oder absteigen.
- Trennen Sie immer das Ladegerät vom Scooter ab, bevor Sie losfahren.

i Stellen Sie sicher, dass Sie mit dem Betrieb Ihres Scooters vertraut sind, bevor Sie ihn an überfüllten und damit möglicherweise gefährlichen Orten benutzen. Üben Sie zunächst in einem weiträumigen, freien Bereich mit wenigen Passanten und bitten Sie jemanden, Sie zu begleiten.

1. Stellen Sie sicher, dass:
 - der Scooter auf einer ebenen Fläche steht und alle vier Räder den Boden berühren;
 - der Akku vollständig aufgeladen ist (siehe § 3.7. ;
 - der Motor angekoppelt ist, siehe Abschnitt 3.4.;
 - die Reifen den korrekten Luftdruck haben (falls zutreffend), siehe Abschnitt 4.2.1.;
 - Sie die korrekte Sitzposition eingenommen haben;
 - Alle Teile sind ordnungsgemäß gesichert, siehe Abschnitt 3.6..
2. Schalten Sie Ihren Roller ein, siehe Abschnitt 3.2..

3. Wählen Sie die niedrigste Geschwindigkeitseinstellung, siehe §3.2..
4. Legen Sie beide Hände auf die Handgriffe an der Lenkstange.
5. Ziehen Sie leicht am rechten Bedienhebel, um vorwärts zu fahren. Benutzen Sie den linken Bedienhebel, um rückwärts zu fahren. Lassen Sie den Hebel los, um anzuhalten. Wiederholen Sie dies einige Male.
6. Sobald Sie sich sicher genug fühlen, können Sie dies bei höherer Geschwindigkeit wiederholen.
7. Versuchen Sie nun, sich vorwärts und rückwärts zu drehen. Wiederholen Sie dies einige Male.
8. Achten Sie darauf, dass Ihr Scooter stabil steht, wenn Sie Ihre Fahrt beenden.
9. Schalten Sie den Scooter aus und ziehen Sie den Schlüssel ab, um den Scooter gegen Diebstahl zu schützen.

3.2. Bedienen Ihres Scooters

WARNUNG

Gefahr von Personen- oder Sachschäden

- Fahren Sie NICHT auf Steigungen, Hindernissen, Stufen oder Bordsteinen, die größer sind als in Kapitel 6..
- Halten Sie sich an die jeweils geltenden Straßenverkehrsvorschriften. Dies gilt für das Befahren von Gehwegen sowie unbefestigten oder befestigten Straßen.
- Passen Sie die Geschwindigkeit nicht während der Fahrt an.
- Berücksichtigen die jeweiligen Witterungsbedingungen. Vermeiden Sie es, bei feuchtem Wetter, extremer Hitze, Schnee, Glatteis, Minustemperaturen zu fahren (siehe technische Daten in Kapitel 6.).
- Versuchen, Sie, Ecken und Kurven mit einem langen Lenkradius zu befahren, um ein Umkippen zu vermeiden. Vermeiden Sie es, Kurven zu schneiden und abrupte Lenkbewegungen auszuführen. Versuchen Sie, enge Passagen gerade zu durchfahren, um nicht steckenzubleiben.
- Lehnen Sie sich auf dem Scooter nicht zu weit nach rechts/links/vorn/hinten, um ein Umkippen zu vermeiden. Seien Sie besonders aufmerksam, wenn Sie Schrägpässagen befahren oder Hindernisse passieren.

- Achten Sie auf andere Verkehrsteilnehmer, für die Ihr Scooter ein Hindernis sein könnte. Seien Sie besonders achtsam bei Kurvenfahrten sowie beim Wenden und Rückwärtsfahren. Falls Sie noch nicht darin versiert sind, rückwärts zu fahren, sollten Sie dies zunächst an einem ruhigen Ort üben. Zeigen Sie an, wohin Sie fahren wollen, bevor Sie Ihre Fahrtrichtung wechseln.
- Wenn Sie in geschlossenen Räumen fahren, verwenden Sie nur die niedrigste Geschwindigkeitseinstellung.
- Schalten Sie Ihren Scooter während der Fahrt nicht „AUS“, da dies zu einer Notbremsung und möglicher Unfall- und Verletzungsgefahr führt.
- Berücksichtigen Sie Ihren Bremsweg. Beachten Sie, dass der Bremsweg von Geschwindigkeit, Oberflächenbeschaffenheit, Wetterbedingungen, Gefälle und Gewicht des Benutzers abhängig ist.
- Achten Sie darauf, wenn die Straße Löcher oder Lücken aufweist, die zum Einschluss der Räder führen können.

3.2.1. Steuerung durch den Bediener

- Schalten Sie den Scooter EIN, indem Sie den Schlüssel drehen.
- Die Akkustatusanzeige (1) leuchtet auf und zeigt den aktuellen Ladestand Ihrer Akkus an.
- Drücken Sie den Geschwindigkeitsregler (2, 3, 4), um die gewünschte Fahrgeschwindigkeit zu wählen.
 - Drücken Sie die Taste (4), um zwischen der Einstellung für hohe/niedrige Geschwindigkeit zu wählen.
 - Drücken Sie die Taste (2), um die Geschwindigkeit innerhalb der gewählten Einstellung zu verringern.
 - Drücken Sie die Taste (3), um die Geschwindigkeitsregelung zu erhöhen.
- Um die Hupe zu betätigen, drücken Sie den Hupenknopf (5).
- Um die Vorder- und Rückbeleuchtung einzuschalten, drücken Sie die Lichttaste (7).
- Um die Warnblinkleuchten einzuschalten, drücken Sie die Taste (10).
- Um die Fahrtrichtungsanzeigen einzuschalten, drücken Sie die gewünschte Taste (9) (rechts) oder (8) (links). Der Summer gibt einen Piepton ab, wenn die Fahrtrichtungsanzeigen eingeschaltet werden.

- Um die Funktion der Fahrhebel umzuschalten, drücken Sie die Taste (12) für 3 Sekunden. Sie können nun mit dem linken Hebel vorwärts und mit dem rechten Hebel rückwärts fahren. Drücken Sie die Taste (12) erneut für 3 Sekunden, um erneut zu schalten.
- Drücken Sie die MODE-Taste (11), um zwischen dem Gesamtkilometerstand oder der aktuellen Fahrtstrecke zu wechseln.



1. Akkuladezustandsanzeige / LCD-Anzeige
2. Geschwindigkeitsregelung (langsam)
3. Geschwindigkeitsregelung (schnell)
4. Geschwindigkeitsschalter
5. Signalhorn-taste
6. SET-Taste
7. Lichter (vorne und hinten)
8. Blinker links
9. Blinker rechts
10. Warnblinklicht
11. MODE-Taste
12. Taste zum Umschalten des Geschwindigkeitshebels

3.2.2. LCD-Anzeige

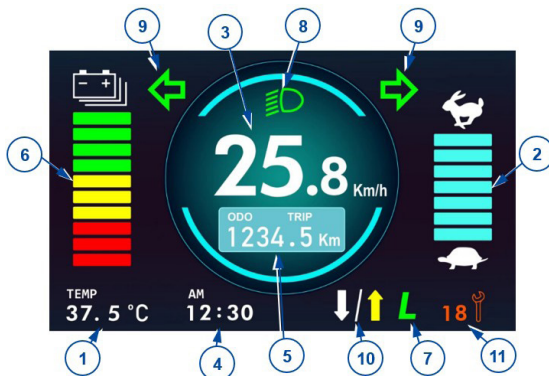

1. Anzeige der Temperatur
2. Geschwindigkeitsbalken
3. Anzeige der Geschwindigkeit
4. Zeitanzeige
5. Anzeige von Kilometerstand oder Fahrstrecke
6. Akkuladeanzeige
7. Anzeige für hohe/niedrige Geschwindigkeit
8. Lichter an
9. Fahrtrichtungsanzeiger links/rechts, warnblinklicht
10. Geschwindigkeitshebel getauscht
11. Controller-Systemcode
12. Aufladung

Die Zeiteinstellung ist an das Akkusystem gebunden. Sobald Sie die Akkus wechseln oder neue Akkus anschließen, müssen Sie die Zeiteinstellung zurücksetzen.

Das System verfügt über einen Kilometerspeicher für die Fahrstrecke. Sie brauchen die Anzeige des Kilometersands nach einem Akkuwechsel nicht zurückzusetzen.

3.2.2.1. Rückfahrkamera (optional)

Wenn Ihr Roller mit einer Rückfahrkamera ausgestattet ist, schaltet das LCD-Display automatisch auf die Rückansicht um, sobald Sie rückwärts fahren.

3.2.3. Technische Schutzvorkehrungen

Um zu verhindern, dass der Akku versehentlich entladen wird, hat Ihr Scooter eine automatische Abschalteneinrichtung. Wenn der Scooter eingeschaltet wird und für einen Zeitraum von zehn Minuten keine weitere Aktion erfolgt, schaltet er sich automatisch ab. Wenn dies der Fall ist, schalten Sie Ihren Scooter einfach aus und wieder ein.

3.2.4. Einstellungen

1. Drücken Sie SET (§3.2.1., 6) 3 Sekunden lang, um das Einstellungsmenü aufzurufen.
2. Drücken Sie kurz SET, um den Parameter auszuwählen, den Sie im Einstellungsmenü ändern möchten.
3. Mithilfe der Pfeiltasten (§3.2.1., 8 oder 9) können Sie die einzelnen Werte ändern.

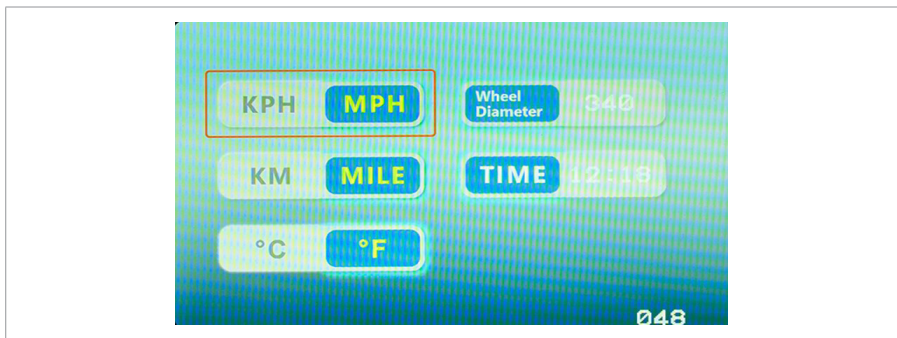

Vermeiren ist für die Änderungen in der Software verantwortlich. Wenden Sie sich bei Fragen oder Aktualisierungen an Ihren Händler oder an Vermeiren.

3.2.5. Betätigen der Bremsen

3.2.5.1. Betätigen der elektromagnetischen Bremsen:

1. Lassen Sie den Geschwindigkeitshebel los. Die elektromagnetische Bremse im Motor wird aktiviert, der Scooter hält an.

3.2.5.2. Betätigen der manuellen Bremsen (optional) - Notbremse:

1. Ziehen Sie den Bremshebel (1) zum Handgriff.
2. Lösen Sie den Bremshebel (1).

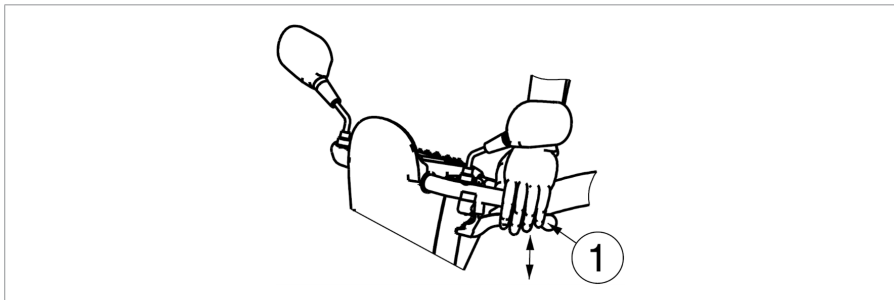

3.2.5.3. Betätigen der manuellen Bremsen (optional) - Feststellbremse:

1. Ziehen Sie den Bremshebel (1) zum Handgriff und verriegeln Sie ihn mit dem Knopf.
2. Ziehen Sie den Bremshebel erneut an, um den Knopf zu lösen.

Die Bremswirkung der manuellen Bremse kann mit dem Bremsseil-Einsteller eingestellt werden.

3.2.6. Fahren mit dem Scooter

⚠ VORSICHT

Verletzungsgefahr

- Verwenden Sie nicht beide Seiten des Geschwindigkeitshebels gleichzeitig. Dadurch können Sie Ihren Scooter möglicherweise nicht mehr kontrollieren.

Bewegen Sie den Geschwindigkeitshebel in die gewünschte Richtung:

- ZIEHEN MIT DER RECHTEN HAND = VORWÄRTSBEWEGUNG
- ZIEHEN MIT DER LINKEN HAND = RÜCKWÄRTSBEWEGUNG

Durch weiteres Ziehen des Hebels wird die Geschwindigkeit innerhalb der gewählten Geschwindigkeitseinstellung erhöht. Verwenden Sie höhere Geschwindigkeitseinstellungen nur, wenn Sie sicher sind, dass Sie Ihren Scooter leicht bedienen und kontrollieren können.

Wenn Sie den Scooter einschalten, warten Sie 3 Sekunden, bevor Sie den Geschwindigkeitshebel ziehen. Andernfalls ertönt die Hupe als Warnung und der Scooter bewegt sich nicht. Wenn dies der Fall ist, schalten den Scooter AUS und wieder EIN.

3.2.7. Bremsen

Um zu bremsen, lassen Sie den Geschwindigkeitshebel los. Er kehrt in die neutrale Position zurück und bremst Ihren Scooter sanft bis zum Stillstand ab. Üben Sie das Anfahren und Bremsen, um sich an den Scooter zu gewöhnen. Sie müssen abschätzen können, wie Ihr Scooter reagiert wenn Sie fahren oder bremsen.

3.2.8. Fahren um Kurven

VORSICHT

Verletzungsgefahr

- Reduzieren Sie Ihre Geschwindigkeit, bevor Sie in eine Kurve oder Straßenbiegung fahren.
- Halten Sie stets einen ausreichenden Abstand von Ecken und Hindernissen.
- Fahren Sie Ihr Fahrzeug nicht in Schlangenlinien und machen Sie keine unberechenbaren Wendemanöver.

Benutzen Sie bei Kurven beide Hände, um den Lenker in die gewünschte Richtung zu drehen. Achten Sie auf jeden Fall darauf, dass genügend Platz vorhanden ist, um durch die Kurven zu fahren. Enge Passagen sind

vorzugsweise in einem großen Bogen anzufahren, damit Sie möglichst gerade von vorne in die engste Stelle fahren. Denken Sie daran, dass der hintere Teil Ihres Scooters in den meisten Fällen breiter sein wird als der vordere Teil.

3.2.9. Rückwärtsbewegung

Die Geschwindigkeit der Rückwärtsbewegung wird im Vergleich zur Vorwärtsfahrt automatisch reduziert. Wir empfehlen Ihnen auch, die langsamste Geschwindigkeitseinstellung zu verwenden, wenn Sie rückwärtsfahren.

Vergessen Sie nicht, dass die Lenkrichtung bei Rückwärtsfahrt entgegengesetzt zur Vorwärtsfahrt ist und dass Ihr Scooter direkt in die gewünschte Richtung abbiegt.

3.2.10. Fahren mit Schräglage

VORSICHT

Gefahr von Personen- oder Sachschäden

- Bringen Sie den Scooter an einer Böschung niemals in den Freilaufmodus. Der Scooter könnte sich in Bewegung setzen und Sie oder Passanten verletzen.
- Machen Sie bei Bergabfahrten keine unnötigen Lenkbewegungen, weil der Scooter durch sein Eigengewicht umkippen könnte.
- Achten Sie bei Bergauf- oder -abfahrten darauf, dass alle vier Räder Bodenkontakt haben.
- Wenden Sie niemals an einer Steigung.

3.2.10.1. Aufstieg:

1. Befahren Sie Steigungen geradlinig mit hoher Geschwindigkeit und lehnen Sie sich dabei leicht nach vorn. Wenn Sie schräg oder zu langsam fahren, besteht die Gefahr, dass Sie umkippen oder herunterfallen.

3.2.10.2. Abstieg:

1. Befahren Sie Gefällestrrecken geradlinig (vorwärts oder rückwärts) und mit geringerer Geschwindigkeit. Wenn Sie schräg oder zu schnell fahren, besteht die Gefahr, dass Sie umkippen oder herunterfallen.
2. Lehnen Sie sich leicht nach hinten, wenn Sie ein Gefälle vorwärts herunterfahren, und leicht nach vorn, wenn Sie ein Gefälle rückwärts herunterfahren.

3.2.11. Bewältigen von Hindernissen

⚠ VORSICHT

Verletzungsgefahr

- Benutzen Sie den Scooter nicht als Aufstiegshilfe.
- Fahren Sie immer rechtwinklig an einen Randstein heran.
- Achten Sie beim Herauf- oder Herunterfahren darauf, dass alle Räder jederzeit Bodenkontakt haben.

Es ist möglich, mit Ihrem Scooter über Stufen von maximal 100 mm zu fahren. Nehmen Sie einen Anlauf von 500 mm, um diese Stufe zu bewältigen.

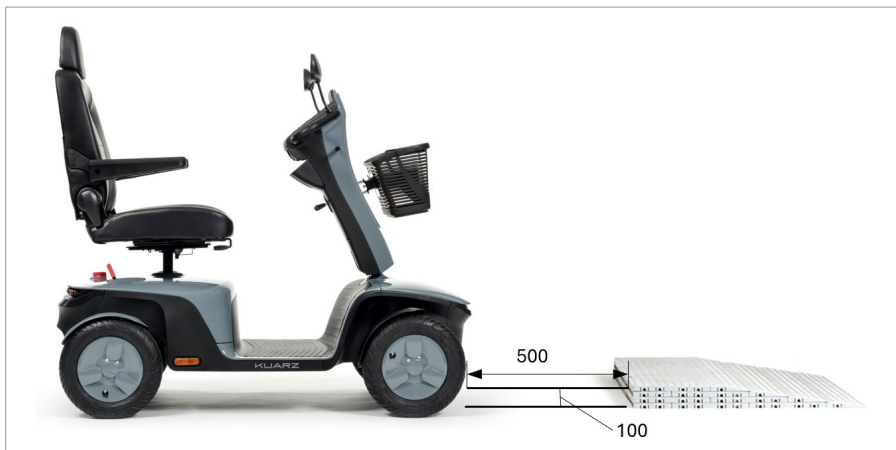

3.3. Transfer in und aus dem Scooter

1. Parken Sie den Scooter so nahe wie möglich an dem Ort, an dem der Transfer stattfinden soll.
2. Achten Sie darauf, dass der Scooter ausgeschaltet ist.
3. Drehen Sie das Achselpolster auf der Seite, auf der der Transfer stattfinden soll, nach oben.
4. Drehen Sie den Sitz in die gewünschte Richtung (siehe §3.6.2.).
5. Nehmen Sie den Transfer zum / vom Sitz des Scooters vor.

3.3.1. Korrekte Position im Scooter

Einige Empfehlungen zur bequemen Benutzung des Scooters:

1. Setzen Sie sich so hin, dass Ihr unterer Lendenbereich an der Rückenlehne anliegt
2. Achten Sie darauf, dass Ihre Oberschenkel horizontal sind und Ihre Füße eine bequeme Stellung haben. Nehmen Sie ggf. Anpassungen vor.

3.4. Bremse und Freilaufhebel

VORSICHT

Gefahr von Personen- oder Sachschäden

- Betätigen Sie den Freilaufhebel nur, wenn Ihr Scooter AUS ist!
- Bei eingeschränkter Mobilität sollte der Freilaufhebel von einem Assistenten betätigt werden. Betätigen Sie den Freilaufhebel NIEMALS, wenn Sie Ihre Sitzposition eingenommen haben.

Der Scooter ist mit einer Freilaufeinrichtung ausgestattet, die für die Begleitperson zugänglich und von dieser bedienbar ist, oder auch von dem Benutzer, wenn er nicht im Scooter sitzt. Bringen Sie den Scooter nur in Neutralstellung, um den Scooter zu transportieren oder ihn aus einer Gefahrenzone zu bringen.

3.4.1. Fahren

1. Schalten Sie bei ausgeschaltetem Scooter den Freilaufhebel auf „Antrieb“.
2. Schalten Sie den Scooter EIN.
3. Jetzt ist elektronisch gesteuertes Fahren möglich.

3.4.2. Neutral

1. Schalten Sie den Scooter AUS.
2. Schalten Sie den Freilaufhebel auf „neutral“.
3. Der Scooter kann nun ohne elektronischen Antrieb geschoben werden.



3.5. Akkuschalter

Ihr Scooter hat einen Akkuschalter, um den Stromkreis zwischen Antriebsmodul und Akkus zu unterbrechen. Diese Abkopplung dient zur Sicherheit beim Transportieren sowie bei Wartungs- und Reparaturmaßnahmen. Es besteht auch die Möglichkeit, den Akkuschaltnopf zu entfernen, um zu verhindern, dass der Scooter in Ihrer Abwesenheit bewegt wird.

Drehen Sie den roten Akkuschalter

- im Uhrzeigersinn auf „I“, um den Akku mit dem Antriebsmodul zu koppeln [A]
- gegen den Uhrzeigersinn auf „0“, um den Akku abzukoppeln [B]
- gegen den Uhrzeigersinn über „0“ hinweg in seine Endstellung [C], um den Schalter zu entfernen.

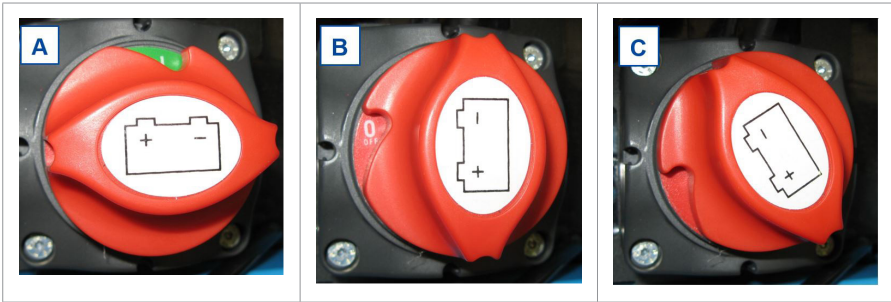

3.6. Komforteinstellungen

⚠ VORSICHT

Gefahr von Personen- oder Sachschäden

- Führen Sie niemals Einstellungen während der Fahrt durch.
- Die erlaubten Einstellungen können die Stabilität Ihres Scooters verändern (nach hinten oder zur Seite kippen).

3.6.1. Einstellen der Lenkeinheit

⚠ VORSICHT

Verletzungsgefahr

- Schalten Sie den Scooter aus, bevor Sie den Winkel der Lenkeinheit einstellen.
- Lehnen Sie sich nicht mit dem ganzen Körper auf die Lenkeinheit.

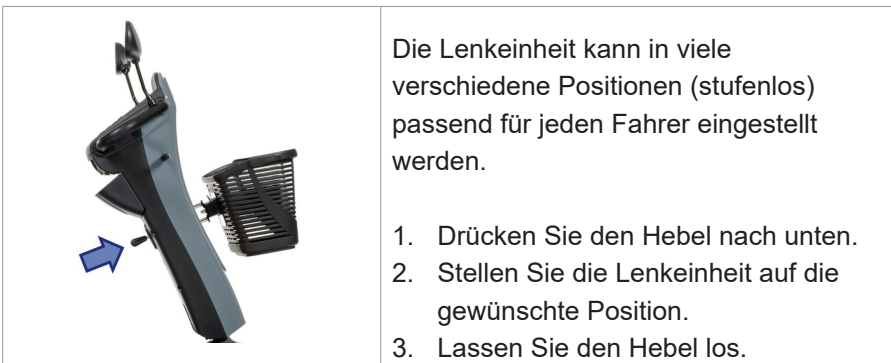

3.6.2. Einstellen des Sitzes

⚠ VORSICHT

Verletzungsgefahr

- Achten Sie darauf, dass der Sitz sicher arretiert ist.



3.6.2.1. Entfernen des Sitzes

1. Den Sitzhebel nach vorn ziehen.
2. Drehen Sie den Sitz ein wenig und heben Sie den Sitz aus der Einstellstange heraus.
3. Lassen Sie den Sitzhebel los.

3.6.2.2. Einsetzen und Verriegeln des Sitzes

1. Den Sitzhebel nach vorn ziehen.
2. Stellen Sie den Sitz auf die Einstellstange und halten Sie gleichzeitig den Sitzhebel eingedrückt.
3. Lassen Sie den Sitzhebel los.

3.6.2.3. Schwenken des Sitzes

1. Den Sitzhebel nach vorn ziehen.
2. Drehen Sie den Sitz in die gewünschte Richtung.
3. Lassen Sie den Sitzhebel los. Der Sitz stoppt immer nach 90°.



3.6.2.4. Einstellen der Sitztiefe

1. Ziehen Sie den Hebel für die Sitztiefeinstellung nach oben.
2. Bewegen Sie den Sitz vorwärts oder rückwärts über die Sitztiefenschienen.
3. Um den Sitz zu arretieren, lassen Sie den Hebel los, wenn der Sitz die gewünschte Position erreicht hat.
4. Drehen Sie den Sitz ein wenig, bis er einrastet.

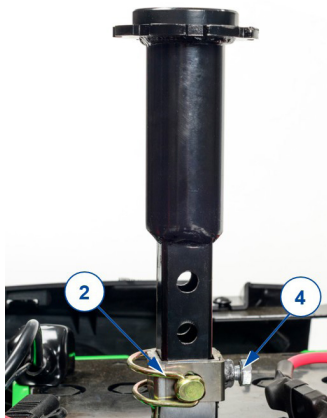

3.6.2.5. Sitzhöhe

1. Den Sitz ausbauen.
2. Um den Zugang zu erleichtern, kann auch die Kunststoffabdeckung des Rahmens entfernt werden.
3. Den Sicherheitsstift (2) entfernen und die Schraube (4) lösen.
4. Stellen Sie den Sitz auf die gewünschte Höhe ein.
5. Den Sicherheitsstift wieder einsetzen und die Schraube festziehen.
6. Bauen Sie den Sitz wieder auf.

3.6.3. Einstellen der Rückenlehne

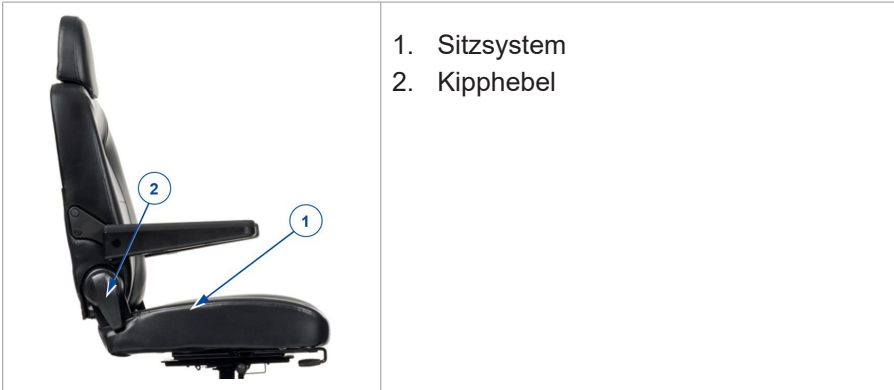

1. Den Hebel ziehen und festhalten, um die Verriegelung der Rückenlehne zu lösen.
2. Die Position der Rückenlehne nach Wunsch einstellen oder die Rückenlehne zum Transport auf den Sitz herunterklappen.
3. Lassen Sie den Hebel los. Stellen Sie sicher, dass die Rückenlehne gut fixiert ist.

3.6.4. Einstellen der Kopfstütze

1. Drücken Sie den Sicherungsstift (1) vorsichtig in Richtung der Kopfstütze.
2. Bewegen Sie die Kopfstütze in die gewünschte Höhe.
3. Lassen Sie den Sicherungsstift los (1).
4. Die Kopfstütze rastet hörbar ein.



3.6.5. Armlehnen einstellen

⚠ VORSICHT

Verletzungsgefahr

- Legen Sie Ihre Finger, Schnallen, Kleidung und Schmuck nicht zwischen das Wegschwingsystem des Armpolsters.

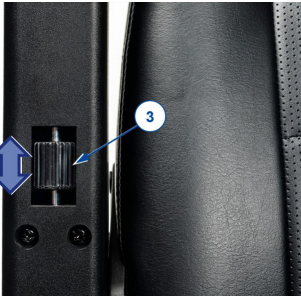

1. Klappen Sie das Achselpolster nach hinten.
2. Drehen Sie den Drehknopf (3) nach oben/unten, bis der gewünschte Winkel der Armlehne erreicht ist:
 - Drehknopf ganz oben: horizontaler Winkel der Armlehne.
 - Drehknopf ganz unten: höchster Winkel der Armlehne.

3.7. Akkustatus und Aufladung

⚠ WARNUNG

Gefahr von Personen- und Sachschäden durch Feuer

- Benutzen Sie ausschließlich das zum Lieferumfang des Scooters gehörende Ladegerät. Die Benutzung eines anderen Ladegeräts kann mit Gefahren verbunden sein (Brandgefahr).
- Das Akku-Ladegerät ist nur dafür vorgesehen, die mit dem Scooter mitgelieferten Akkus aufzuladen, keine anderen Akkus.
- Nehmen Sie keine Veränderungen an den mitgelieferten Teilen, wie beispielsweise Kabel, Stecker oder dem Ladegerät, vor. Der Akku beziehungsweise die Anschlüsse dürfen keinesfalls geöffnet oder verändert werden.
- Schützen Sie den Akku und das Ladegerät vor offenem Feuer, hohen und niedrigen Temperaturen (siehe Abschnitt 6.), Feuchtigkeit, Sonneneinstrahlung und starken Erschütterungen (z.B. Sturz). Benutzen Sie den Akku NICHT, wenn eine dieser Bedingungen vorliegt.
- Laden Sie den Akku mit Hilfe des Ladegeräts in einem gut belüfteten Bereich außerhalb der Reichweite von Kindern auf.

- Lesen Sie zunächst die Gebrauchsanweisung des mitgelieferten Ladegeräts, bevor Sie den Akku des Scooters aufladen. Für weitergehende Informationen wenden Sie sich bitte an Ihren Fachhändler oder besuchen Sie unsere Website <http://www.vermeiren.com/>

VORSICHT

Beschädigungsgefahr

- Der Akku wird durch Selbstentladung und den Ruhestrom der angeschlossenen Verbraucher allmählich entladen. Der Akku kann irreversibel beschädigt werden, wenn er vollständig entladen wird. Achten Sie deshalb darauf, den Akku rechtzeitig wieder aufzuladen:
 - Bei intensiver Nutzung (lange Strecken, täglicher Gebrauch): Nach Gebrauch unverzüglich aufladen.
 - Bei durchschnittlicher Nutzung (kurze Strecken, täglich oder wenige Male pro Woche): Akku aufladen, wenn die Anzeige 50 % Entladung anzeigt.
 - Bei geringer Nutzung oder Lagerung: Einmal pro Woche aufladen.
- Lesen Sie die Lagerungs- und Wartungshinweise in Abschnitt 4. sowie die technischen Details in Abschnitt 6..
- Trennen Sie das Ladegerät erst ab, wenn der Akku vollständig aufgeladen ist. Beachten Sie die folgenden Symbole am Ladegerät.

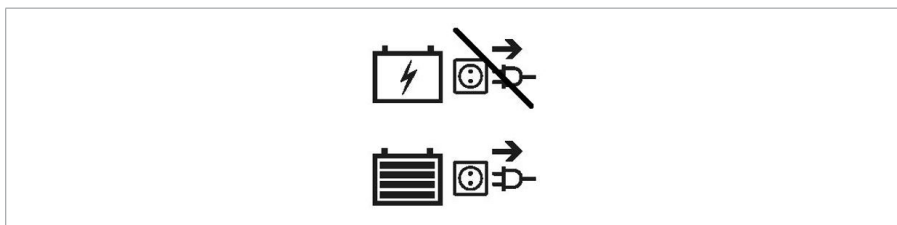

- Laden Sie Akkus nie bei Temperaturen unter 0°C auf. Bringen Sie den Akku an einen wärmeren Ort und starten Sie den Aufladevorgang.
- Halten Sie die Anschlusskontakte des Ladegeräts frei von Staub und anderen Verunreinigungen.
- Sollte sich der Akku nicht gemäß den nachstehenden Anweisungen aufladen lassen, wenden Sie sich bitte an Ihren Fachhändler.
- Hinweise zum Wechseln der Akkus enthält die Montageanleitung.

i Das Akkuladegerät sollte von der Netzstromversorgung abgetrennt werden, wenn es nicht benutzt wird. Dies verhindert den unnötigen Energieverbrauch.

i Wenn Geräte während des Aufladens des Scooters an den USB-Anschluss angeschlossen bleiben, wird die Batterie nie vollständig aufgeladen. Ziehen Sie deshalb alle Geräte vom USB-Anschluss ab, bevor Sie den Scooter aufladen.

Die Leuchtdioden (LEDs) in der Lenkeinheit zeigen die Restkapazität Ihrer Akkus an. Wenn das Akku-Ladegerät eingeschaltet ist und keine LEDs leuchten, überprüfen Sie die Sicherung. Wenn die rote LED nicht leuchtet, ist das Ladegerät defekt. Wenden Sie sich an Ihren Fachhändler.

1. Schalten Sie den Scooter AUS und ziehen Sie den Schlüssel ab.
2. Schließen Sie ZUERST das Akku-Ladegerät an eine Steckdose mit 230 V Wechselstrom an. Schließen Sie das Ladegerät direkt – ohne Verlängerungskabel – an der Netzstromversorgung an (ohne Zeitschalter).
3. Eine Erläuterung der Anzeigen auf dem Ladegerät finden Sie in dem Handbuch für das Akku-Ladegerät.
4. Öffnen Sie die Abdeckung des Ladepunkts am Scooter (falls zutreffend) und schließen Sie das Ladegerät an.
5. Warten Sie, bis der Akku vollständig aufgeladen ist. Weitergehende Hinweise entnehmen Sie bitte dem Handbuch zum Ladegerät.
6. Trennen Sie das Ladegerät ab
7. Schalten Sie den Scooter EIN und überprüfen Sie, ob alle Lampen der Akkustatusanzeige leuchten.
8. Trennen Sie das Ladegerät von der Steckdose ab, lassen Sie es abkühlen, und bewahren Sie es an einem sicheren Ort auf.

i Wenn die Bedienkonsole nach dem Aufladen den Systemcode „Antrieb blockiert“ anzeigt, vergewissern Sie sich, dass das Akku-Ladegerät getrennt ist. Diese Sicherheitsmaßnahme verhindert das Fahren mit dem Scooter, solange das Ladegerät noch mit dem Stromnetz verbunden ist.



1. Schlüssel
2. USB-Anschluss
3. Buchse für Akku-Ladegerät

3.8. Kippschutz

Am Rahmen des Scooters ist auf der Rückseite ein Kippschutz (1) befestigt. Dieser Kippschutz kann nicht entfernt werden. Er ist für Ihre Sicherheit da. Er verhindert, dass der Scooter nach hinten umkippt, wenn Sie über kleine Hindernisse fahren, die NICHT die maximale Höhe überschreiten, die in Abschnitt 6. angegeben ist.



- i** Durch eine regelmäßige Pflege wird Ihr Scooter in einem einwandfreien Zustand bleiben. Bezüglich des Wartungshandbuchs besuchen Sie die Vermeiren-Website: www.vermeiren.com.

4.1. Wartungspunkte

⚠ VORSICHT

Gefahr von Verletzungen und Schäden

- Reparaturen und Teileaustausch dürfen nur von geschultem Personal durchgeführt werden und es dürfen nur Originalersatzteile von Vermeiren verwendet werden.
- i** Auf der letzten Seite dieses Handbuchs befindet sich ein Registrierungsformular, auf dem der Fachhändler jeden Service dokumentieren kann.
Die Wartungshäufigkeit hängt von der Häufigkeit und Intensität der Nutzung ab. Wenden Sie sich an Ihren Händler, um einen allgemeinen Zeitplan für Inspektion/Wartung/Reparatur zu vereinbaren.
- i** Lesen Sie in der Bedienungsanleitung für das mitgelieferte Akkuladegerät die Wartungshinweise.

4.1.1. Vor jeder Benutzung

Kontrollieren Sie folgende Punkte:

- Alle Komponenten: Vorhanden und nicht beschädigt oder verschlissen sind.
- Alle Komponenten: Reinigung siehe Kapitel **4.2.2.**
- Akkustatus: laden Sie den Akku ggf. auf (siehe Abschnitt **3.7.**
- Zustand der Räder/Reifen (siehe Kapitel **4.2.1.**).

Wenden Sie sich wegen etwaiger Reparaturen oder Ersatzteile an Ihren Fachhändler.

4.1.2. Jährlich oder häufiger

Lassen Sie Ihren Scooter mindestens einmal pro Jahr oder häufiger von Ihrem Fachhändler inspizieren und warten. Die minimale Wartungshäufigkeit ist von der Benutzung abhängig und sollte daher zusammen mit Ihrem Fachhändler abgesprochen werden.

4.1.3. Bei Lagerung

Achten Sie darauf, dass Ihr Scooter trocken untergebracht ist, um zu verhindern, dass sich Schimmel bildet oder die Polsterung beschädigt wird. Klemmen Sie den Akku ab, damit er nicht beschädigt wird.

Falls Ihr Scooter längere Zeit lang nicht benutzt wird, sollten Sie dennoch den Akku einmal pro Monat aufladen. Weitere Informationen finden Sie in Abschnitt 3.7..

4.2. Wartungshinweise

4.2.1. Räder und Reifen

i Die korrekte Funktionsweise der Bremsen ist vom Zustand der Reifen abhängig und kann sich infolge von Verschleiß und Verunreinigung (Wasser, Öl, Matsch usw.) verändern.

Achten Sie darauf, dass keine Drähte, Haare, Sand oder Fasern an den Rädern anhaften.

Überprüfen Sie regelmäßig das Reifenprofil. Wenn die Profiltiefe weniger als 1 mm beträgt, muss der Reifen ausgetauscht werden. Wenden Sie sich diesbezüglich bitte an Ihren Fachhändler.

Pumpen Sie jeden Reifen mit dem korrekten Druck auf (siehe Angabe auf dem Reifen).

4.2.2. Reinigung

VORSICHT

Beschädigungsgefahr durch Feuchtigkeit

- Halten Sie das Bedienpult sauber und schützen Sie es vor Wasser und Regen.
- Benutzen Sie keinesfalls einen Wasserschlauch oder Hochdruckreiniger, um den Scooter zu reinigen.

Wischen Sie alle festen Teile des Scooters mit einem feuchten (nicht durchnässten) Tuch ab. Benutzen Sie ggf. eine milde Seife, die für Lacke und Kunststoffe geeignet ist.

Die Polsterung kann mit lauwarmem Wasser und einer milden Seife gereinigt werden. Verwenden Sie keine scheuernden Reinigungsmittel.

Halten Sie die Lüftungsöffnungen des Ladegeräts sauber und frei von Staubansammlungen. Entfernen Sie vorhanden Staub durch Blasen und reinigen Sie das Gehäuse des Ladegeräts bei Bedarf mit einem angefeuchteten Tuch.

4.2.3. Desinfektion

VORSICHT

Beschädigungsgefahr

- Eine Desinfektion darf nur von dafür geschultem Personal durchgeführt werden. Wenden Sie sich hierfür an Ihren Fachhändler.

4.3. Voraussichtliche Nutzungsdauer

Der Scooter ist für eine Nutzungsdauer von durchschnittlich 5 Jahren ausgelegt. Je nach Nutzungshäufigkeit, Betriebsbedingungen und Wartung kann die Nutzungsdauer Ihres Scooters länger oder kürzer sein.

4.4. Wiederbenutzung

Lassen Sie den Scooter vor jeder Wiederbenutzung desinfizieren, inspizieren und entsprechend den Anweisungen in die Wartungsanleitung.

4.5. Nutzungsende

Am Ende seiner Nutzungsdauer muss Ihr Scooter gemäß den geltenden Umweltvorschriften entsorgt werden. Dazu wird er im besten Fall zerlegt, um den Transport wiederverwertbarer Teile zu erleichtern. Üblicherweise wird der Akku getrennt gesammelt.

4.6. Garantie

Die Garantie für dieses Produkt unterliegt den allgemeinen Bestimmungen jedes Landes.

5. Störungsbeseitigung

Auch bei ordnungsgemäßer Benutzung Ihres Scooters kann ein technisches Problem auftreten. In diesem Fall wenden Sie sich bitte an Ihren Fachhändler.

WARNUNG

Gefahr von Verletzungen und Schäden

- Versuchen Sie **KEINESFALLS**, Ihren Scooter selbst zu reparieren.
- Bei Problemen an der Bedienkonsole müssen Sie sich an Ihren Fachhändler wenden. Er entscheidet, ob die Konsole neu programmiert werden muss.

Die nachstehend genannten Symptome können auf ein ernsthaftes Problem hindeuten. Sie sollten sich daher stets an Ihren Fachhändler wenden, wenn eine der folgenden Situationen eintritt:

- Ungewöhnliche Geräusche
- Durchgescheuerte/beschädigte Verkabelung
- Gerissene oder gebrochene Steckverbinder
- Ungleichmäßige Abnutzung an einem der Reifen
- Ruckartige Bewegungen
- Scooter zieht zu einer Seite
- Beschädigte oder gebrochene Radeinheiten
- Scooter lässt sich nicht einschalten
- Scooter ist eingeschaltet, bewegt sich aber weder vorwärts noch rückwärts

Im Fall eines möglichen Problems wird ein Systemcode auf dem LCD-Anzeige angezeigt, siehe auch Abschnitt **3.2.2.** Mögliche Systemcodes sind in der folgenden Tabelle zusammengefasst. Einige Probleme können Sie auch selbst beheben. Bei allen Problemen, die mit einem Stern (*) gekennzeichnet sind, wenden Sie sich bitte an Ihren Fachhändler.

Code	Problem	Bedeutung
1	Niedriger Akkuladestatus	Laden Sie den Akku sofort auf.
2	* Motorspannung	Überprüfen Sie den Motor sowie die zugehörigen Anschlüsse und Verkabelungen. Kontaktieren Sie Ihren Fachhändler.
3	* Motorkurzschluss	Kontaktieren Sie Ihren Fachhändler.
4	* Feststellbremse	Feststellbremse nicht angezogen; drehen Sie den Freilaufhebel von „Neutral“ auf „Antrieb“.
5	Motor überlastet	Schalten Sie den Scooter aus, warten Sie ein paar Minuten und schalten Sie ihn dann wieder ein. Wählen Sie Strecken mit weniger steilem Gefälle.
6	Antrieb blockiert	Trennen Sie das Ladegerät ab. ODER Lassen Sie den Geschwindigkeitshebel los, bevor Sie Ihren Scooter einschalten.
7	* Geschwindigkeitspotentiometer	Überprüfen Sie die Drossel und das Geschwindigkeitspotentiometer sowie alle zugehörigen Anschlüsse und Verkabelungen. Kontaktieren Sie Ihren Fachhändler.
8	* Controller	Schalten Sie den Scooter aus, warten Sie ein paar Minuten und schalten Sie ihn dann wieder ein. Überprüfen Sie den Motor sowie die zugehörigen Anschlüsse und Verkabelungen. Kontaktieren Sie Ihren Fachhändler.
9	* Feststellbremse nicht gefunden	Überprüfen Sie alle Anschlüsse und Verkabelungen. Kontaktieren Sie Ihren Fachhändler.
10	Hoher Akkuladestatus	Wenn Sie eine Gefällestrecke hinunterfahren, stoppen Sie / reduzieren Sie Ihre Geschwindigkeit. Wählen Sie Strecken mit weniger steilem Gefälle.
	* Hoher Akkuladestatus	Defekte Batterie; kontaktieren Sie Ihren Fachhändler.

6. Technische Daten

Die nachstehenden technischen Daten gelten für diesen Scooter nur bei Standardeinstellungen und optimalen Umgebungsbedingungen. Falls andere Zubehörteile benutzt werden, ändern sich die angegebenen Werte. Veränderungen hinsichtlich Außentemperaturen, Luftfeuchtigkeit, Steigungs-/Gefälle Strecken, Bodenbeschaffenheit und Akkuladestand können die Leistung verringern. Berücksichtigen Sie diese Daten bei der Benutzung. Die Werte gelten nicht mehr, falls Der Scooter modifiziert wurde, beschädigt ist oder starke Verschleißerscheinungen aufweist.

Marke	Vermeiren
Produktgruppe	Scooter, Klasse C
Typ	Kuarz
Beschreibung	Abmessungen
Maximales Gewicht des Benutzers	150 kg
Gesamtlänge	1505 mm
Gesamtbreite	680 mm
Gesamthöhe	1345 mm - 1395 mm
Höhe im zusammengeklappten Zustand	870 mm
Gesamtgewicht	158 kg
Gewicht der schwersten Teile	136 kg
Gewicht der abnehmbaren Teile Sitz	21,3 kg
Energieverbrauch *	45 km
Neigungsgrad	10°
Überfahren von Hindernissen	100 mm
Höchstgeschwindigkeit	10 km/h 13 km/h (XD-Version) 15 km/h
Max. Bremsweg bei max. Geschw.	4,5 m
Winkel der Sitzfläche	6°
Effektive Sitztiefe	480 mm
Effektive Sitzbreite	525 mm
Rückenlehnenwinkel	Max. 115°
Höhe der Rückenlehne	550 mm
Abstand zwischen Fußplatte und Sitz	480 mm - 530 mm

Marke	Vermeiren
Produktgruppe	Scooter, Klasse C
Typ	Kuarz
Beschreibung	Abmessungen
Abstand vom Boden zum Sitz	680 mm - 730 mm
Fußplattenhöhe	200 mm
Abstand Armlehne-Sitz	205 mm
Kleinster Wendekreis	3400 mm
Wendebreite	2300 mm
Bodenfreiheit	100 mm
Durchmesser Räder	350 x 70 mm
Reifendruck **	Max. 3,5 bar
Min. Akku	80Ah (C20), 12V DC, auslaufsicherer AGM-Akku, wartungsfrei
Antriebsmotoren	Nominal 750 Watt, elektromagnetische Bremsen
Sicherung	10 A 120 A
Ladegerät	8 Ampere (extern)
Geräuschpegel	
Schutzart	IPX4
Festigkeitsprüfung gemäß	ISO 7176-8
Prüfung des Antriebs- und Steuerungssystems gemäß	ISO 7176-14
Entzündbarkeit der Polsterung gem.	EN 1021-2:2006
EMV-Normen	ISO 7176-21
Lagertemperatur	+5°C - +41°C
Benutzungstemperatur	-10°C - +40°C
Luftfeuchtigkeitsbereich für Lagerung und Nutzung	30% - 70%
<p>Technische Änderungen vorbehalten. Messtoleranzen +- 15 mm / 1,5 kg / 1,5° * Die theoretische Reichweite verringert sich, wenn mit dem Scooter häufig Steigungen, unebenes Terrain oder Bordsteinkanten befahren werden. ** Da unterschiedliche Reifen zum Einsatz kommen können, achten Sie bitte auf den korrekten Reifendruck für die jeweils verwendeten Reifen. Bezüglich anderer Reifendurchmesser wenden Sie sich bitte an Ihren Fachhändler.</p>	

Sommario

Premessa	150
1. Il prodotto	152
1.1. Opzioni	153
2. Prima dell'uso	153
2.1. Uso previsto e indicazioni	153
2.2. Istruzioni di sicurezza e rischi applicabili	154
2.3. Simboli presenti sullo scooter	155
2.4. Trasporto	156
2.5. Primo utilizzo e magazzinaggio	158
3. Uso dello scooter	158
3.1. Primo utilizzo	159
3.2. Uso dello scooter	160
3.3. Trasferimento sullo o dallo scooter	167
3.4. Freno e leva di ruota libera	168
3.5. Interruttore della batteria	169
3.6. Regolazioni per il comfort	170
3.7. Stato e ricarica delle batterie	174
3.8. Protezione antiribaltamento	177
4. Manutenzione	177
4.1. Punti di manutenzione	177
4.2. Istruzioni per la manutenzione	179
4.3. Durata prevista	180
4.4. Utilizzi successivi	180
4.5. Fine vita	180
4.6. Garanzia	180
5. Soluzione dei problemi di funzionamento	181
6. Specifiche tecniche	183

Premessa

Congratulazioni! Ora possiede uno scooter Vermeiren!

Questo scooter è realizzato da personale qualificato e competente. Esso è progettato e prodotto secondo gli elevati standard di qualità garantiti da Vermeiren.

Grazie per la fiducia accordata ai prodotti Vermeiren. Questo manuale viene fornito come supporto per l'uso dello scooter e delle sue opzioni operative. Leggerlo attentamente, in quanto aiuta a familiarizzarsi con il funzionamento, le prestazioni e le limitazioni del prodotto.

Per eventuali ulteriori domande successive alla lettura di questo manuale, rivolgersi al proprio rivenditore specializzato, che sarà lieto di fornire un supporto.

Nota importante

Per garantire la propria sicurezza e prolungare la durata del prodotto, trattarlo con cura e farlo controllare e/o sottoporlo a manutenzione con regolarità.





Questo manuale rispecchia gli sviluppi più recenti del prodotto. Vermeiren si riserva il diritto di introdurre modifiche di questo tipo di prodotto senza alcun obbligo di adattare o sostituire i prodotti analoghi consegnati in precedenza.

Le immagini del prodotto vengono utilizzate per chiarire le istruzioni contenute nel manuale. I dettagli del prodotto raffigurato possono essere diversi da quelli del prodotto in uso.

Informazioni disponibili

Sul sito Web di Vermeiren, all'indirizzo <http://www.vermeiren.com/>, è sempre disponibile la versione più recente delle informazioni contenute in questo manuale. Visitare con regolarità tale sito per verificare l'esistenza di eventuali aggiornamenti.

Le persone ipovedenti possono scaricare la versione elettronica di questo manuale e farlo leggere da un software applicativo di sintesi vocale.

	Manuale di istruzioni Per l'utente e il rivenditore specializzato
	Manuale d'uso del caricabatterie Per l'utente e il rivenditore specializzato
	Manuale di assistenza per gli scooter Per il rivenditore specializzato
	Dichiarazione di conformità CE

1. Il prodotto



1. Poggiatesta
2. Schienale
3. Bracciolo / Imbottitura dei braccioli
4. Sedile
5. Ruote posteriori
6. Pedana
7. Ruote anteriori
8. Luce anteriore
9. Indicatori di direzione
10. Specchietto retrovisore

11. Leva della velocità
12. Impugnature
13. Leva di ruota libera
14. Luce posteriore
15. Protezione antiribaltamento
16. Targhetta di identificazione

1.1. Opzioni

Per le opzioni, rivolgersi al proprio concessionario autorizzato. Sarà lieto di fornirle assistenza.

2. Prima dell'uso

2.1. Uso previsto e indicazioni

- L'ausilio e' un prodotto medicale.
- Indicazioni e controindicazioni: Lo scooter viene azionato dall'utente stesso. Ha lo scopo di trasportare persone anziane e persone con ridotte capacità di deambulazione. NON utilizzare lo scooter se si soffre di disabilità fisiche o mentali, come problemi della vista, disturbi mentali o perdita della funzionalità di entrambe le braccia, in grado di mettere in pericolo sé o altri durante la guida dello scooter. Consultare pertanto anzitutto il proprio medico e avere cura di trasmettere il suo parere al proprio rivenditore specializzato.
- Questo scooter è classificato come un prodotto della classe C, ed è adatto per l'uso all'aperto.
- Esso è progettato e realizzato esclusivamente per il trasporto di una (1) sola persona di peso non superiore a 150 kg. Lo scooter non è progettato per il trasporto di merci od oggetti, o per qualunque uso diverso dal trasporto descritto in precedenza.
- Utilizzare esclusivamente accessori e ricambi approvati da Vermeiren.
- Leggere tutte le informazioni tecniche di dettaglio e le limitazioni dello scooter, riportate nel capitolo 6..

- La garanzia del prodotto presuppone un uso e una manutenzione normali del medesimo, come descritti in questo manuale. I danni al prodotto dovuti a uso improprio o manutenzione carente causano la decadenza della garanzia.

2.2. Istruzioni di sicurezza e rischi applicabili

ATTENZIONE

Rischio di lesioni e/o danni

- Leggere attentamente e osservare scrupolosamente le istruzioni contenute in questo manuale. In caso contrario, è possibile ferirsi o danneggiare lo scooter.







Durante l'uso, tenere presenti le seguenti avvertenze generali:



- Non utilizzare lo scooter se si è sotto l'effetto di alcool, farmaci o altre sostanze in grado di influire sulle proprie capacità di guida.
- Non dimenticare che alcune parti dello scooter possono diventare molto calde o fredde a causa della temperatura ambiente, della radiazione solare, di dispositivi di riscaldamento o dell'azionamento del motore elettrico durante la marcia. Prestare attenzione quando si tocca lo scooter. In condizioni climatiche fredde, indossare indumenti protettivi. Dopo l'uso, attendere che lo scooter / il motore elettrico si sia raffreddato.
- Prima di accendere lo scooter, prestare attenzione all'ambiente / alla situazione in cui ci si trova. Regolare di conseguenza la propria velocità prima di mettersi in movimento. Per l'uso al coperto, si consiglia di adottare l'impostazione di velocità minima. Per l'uso all'aperto, è possibile regolare la velocità su un valore appropriato, che dia una sensazione di comfort e sicurezza.
- Tenere SEMPRE presente la possibilità che lo scooter si arresti improvvisamente per l'esaurimento di una batteria o l'intervento di una protezione che evita ulteriori danni allo scooter stesso. Verificare inoltre le possibili cause indicate al §5..

- Lo scooter è stato sottoposto a prove di compatibilità elettromagnetica ed è conforme alla relativa norma. Le fonti di campi elettromagnetici, come quelli di telefoni cellulari, generatori di corrente o fonti energetiche di grande potenza, possono tuttavia influire sulle prestazioni di guida dello scooter. L'elettronica dello scooter può d'altro canto influire su altri apparati elettronici, come i sistemi di allarme dei negozi e le porte automatiche. Si consiglia pertanto di sottoporre lo scooter a verifiche regolari degli eventuali danni e dell'usura, poiché i medesimi possono rendere più intense le interferenze (vedere anche il capitolo 4.).
- Guidare lo scooter soltanto su superfici piane, dove tutte e quattro le ruote motrici siano a contatto con il suolo e l'aderenza sia sufficiente per azionare lo scooter stesso in condizioni di sicurezza.
- Accertarsi che durante l'uso mani, indumenti, cinture, fibbie o gioielli non si impiglino nelle ruote o in altri componenti in movimento.

Qualsiasi incidente grave [MDR (UE) 2017/745 §2 (65)] che si sia verificato in relazione al dispositivo deve essere segnalato al produttore e all'autorità competente dello Stato membro in cui risiede l'utente e/o il paziente.

2.3. Simboli presenti sullo scooter

	Indicazione del modello
	Codice prodotto
	Numero di serie
	Dispositivo medico
	Produttore
	Data di produzione

	Dichiarazione di conformità
	Attenzione: informazioni importanti
	Si consiglia di leggere il manuale
	Rischio di intrappolamento
	Solo per uso all'interno
	Peso massimo dell'utente, in kg
	Pendenza massima di sicurezza, in ° (gradi).
	Non utilizzare come sedile in automobile
	Velocità massima
	Peso massimo del carico del cestino
	Solo per dispositivi elettrici: non smaltire nei rifiuti domestici, affidare agli appositi servizi per lo smaltimento e raccolta differenziata! Inviare per il corretto riciclaggio.

2.4. Trasporto

2.4.1. Movimentazione dello scooter

Il modo migliore di trasportare lo scooter consiste nell'utilizzare la modalità di folle, vedere il §3.4.. Mettere in folle lo scooter e spingerlo fino al luogo desiderato.

Se ciò non è possibile, è possibile trasportare lo scooter procedendo come indicato di seguito:

1. Spegnerlo lo scooter.
2. Rimuovere i componenti sciolti e le opzioni.
3. Riporre i componenti sciolti in un luogo sicuro.
4. Trasportare in 2 o 3 persone il telaio + il gruppo sterzante nel luogo desiderato. Afferrare il telaio a livello delle sue parti fisse o della struttura, non dai paraurti o dai componenti in plastica.

2.4.2. Trasporto su veicoli, come bagaglio

AVVERTENZA

Rischio di lesioni e danni

- NON utilizzare lo scooter come sedile in un veicolo.
- Prima del trasporto, rimuovere tutti i componenti sciolti.
- Durante il trasporto, sotto lo scooter, sulla pedana o sul sedile non devono essere presenti persone od oggetti.
- Accertarsi che lo scooter sia ancorato saldamente, per evitare lesioni ai passeggeri in caso di collisioni o frenate brusche.
- Non introdurre le dita fra i componenti dello scooter.

Il modo migliore per trasportare lo scooter su un veicolo consiste nel farlo salire mediante opportune rampe. Se non si ha esperienza nell'uso delle rampe con gli scooter, è possibile mettere in folle lo scooter e spingerlo a bordo del veicolo utilizzando le rampe.

Se lo scooter non entra nel veicolo, è possibile trasportarlo procedendo come segue:

1. Prima del trasporto, rimuovere tutti i componenti sciolti (sedile e così via).
2. Riporre i componenti sciolti in un luogo sicuro.
3. Se possibile, rimuovere le batterie / le scatole delle batterie per ridurre il peso.
4. Ripiegare verso il basso il gruppo sterzante servendosi della regolazione dell'angolazione.
5. Collocare lo scooter nel veicolo sollevandolo in 2 o 3 persone.
6. Fissare saldamente al veicolo il telaio dello scooter.

2.5. Primo utilizzo e magazzinaggio

ATTENZIONE

Rischio di danni alla batteria

- Non lasciare mai scaricare completamente le batterie.
- Non interrompere il ciclo di ricarica; scollegare il caricabatterie soltanto quando le batterie sono completamente cariche.
- Avere cura di immagazzinare lo scooter in un ambiente asciutto, per evitare la formazione di muffa o danni alla selleria; vedere inoltre il capitolo 6.. Se necessario, utilizzare una copertura di protezione.
- Leggere le istruzioni per il rimessaggio e la manutenzione riportate nel §4. e le informazioni tecniche di dettaglio contenute nel §6..

Prima di utilizzare lo scooter, accertarsi che le batterie siano state caricate completamente, verificando con il rivenditore se tale operazione è già stata effettuata o meno. Per la ricarica, attenersi alle relative istruzioni, riportate nel §3.7..

Se al momento della consegna l'imballaggio del prodotto è stato danneggiato, aperto (involontariamente) o alterato da condizioni ambientali (umidità, calore...), verificare l'integrità del dispositivo. In caso di dubbio, contattare il proprio rivenditore specializzato.

3. Uso dello scooter

AVVERTENZA

Rischio di lesioni

- Leggere anzitutto il capitolo precedente per familiarizzarsi con l'uso previsto. NON utilizzare lo scooter senza avere letto e compreso a fondo tutte le istruzioni.
- In caso di dubbi o domande, non esitare a rivolgersi al proprio rivenditore specializzato di zona, al proprio fornitore di cure sanitarie o a un consulente tecnico per un aiuto al riguardo.

3.1. Primo utilizzo

ATTENZIONE

Rischio di lesioni o di danni

- Accertarsi che quando si sale/scende sullo/dallo scooter il medesimo sia spento.
- Prima di mettersi in movimento, scollegare sempre il caricabatterie dallo scooter.

 Prima di utilizzare lo scooter in luoghi affollati e potenzialmente pericolosi, accertarsi di avere una familiarità sufficiente con il suo funzionamento. Esercitarsi inizialmente in un'area ampia, aperta e con pochi passanti, e richiedere di essere accompagnati da un'altra persona.

1. Verificare che:
 - lo scooter si trovi su una superficie piana, con tutte le ruote a contatto con il suolo;
 - la batteria sia completamente carica; vedere **§ 3.7.**;
 - il motore elettrico sia innestato; vedere il **§ 3.4.**;
 - la pressione degli pneumatici sia corretta (se applicabile); vedere il **§ 4.2.1.**;
 - la propria posizione di seduta sia corretta;
 - tutte le regolazioni siano fissate saldamente; vedere il **§3.6.**.
2. Accendere lo scooter; vedere il **§3.2.**.
3. Impostare la velocità al minimo, vedere il **§3.2.**.
4. Afferrare con entrambe le mani le impugnature del piantone.
5. Tirare leggermente la leva di comando destra per avanzare. Utilizzare la leva di comando sinistra per arretrare. Rilasciare la leva per fermarsi. Ripetere alcune volte questa sequenza.
6. Se ci si sente sufficientemente sicuri, provare a guidare a una velocità maggiore.
7. Provare ora a svoltare procedendo in avanti e in retromarcia. Ripetere alcune volte questa sequenza.
8. Al termine delle manovre, accertarsi che lo scooter si trovi in posizione stabile.
9. Spegnerlo scooter ed estrarre la chiave per proteggersi contro un eventuale furto.

3.2. Uso dello scooter

⚠ AVVERTENZA

Rischio di lesioni o di danni

- NON effettuare spostamenti su superfici inclinate, ostacoli, gradini o cordoli di dimensioni superiori a quelle specificate nel § 6..
- Tenere conto del codice della strada in vigore localmente, che può differire da un Paese all'altro. Esso disciplina la guida sui marciapiedi e sulle strade asfaltate e non.
- Non regolare la velocità durante la guida.
- Tenere conto delle condizioni atmosferiche. Evitare la guida in condizioni di tempo umido, caldo estremo, neve, ghiaccio vetrato e temperature inferiori a zero gradi centigradi; vedere le specifiche tecniche nel capitolo 6..
- Per prevenire il ribaltamento, cercare di svoltare e curvare con un raggio di sterzata ampio. Non svoltare o curvare il modo brusco. Nei passaggi stretti, tentare di procedere in linea retta per evitare di rimanere intrappolati.
- Non sporgersi eccessivamente verso sinistra / destra / in avanti / all'indietro, per evitare che lo scooter si ribalti. Prestare particolare attenzione quando si procede in pendenza o si aggirano gli ostacoli.
- Prestare attenzione agli altri utenti della strada, per i quali lo scooter può essere un ostacolo. Prestare particolare attenzione durante le svolte, le inversioni di marcia o la guida in retromarcia. Se non si ha familiarità con la guida in retromarcia, esercitarsi inizialmente in uno spazio aperto. Prima di svoltare, segnalare con gli appositi indicatori la direzione che si intende prendere.
- Quando si guida al coperto, utilizzare esclusivamente l'impostazione di velocità più bassa.
- Non spegnere lo scooter durante la guida, poiché tale operazione causa un arresto di emergenza, con potenziali rischi di incidenti e lesioni.
- Tenere conto della distanza di frenata. Tenere conto del fatto che lo spazio di frenata dipende dalla velocità, dal fondo stradale, dalle condizioni climatiche, dalla pendenza e dal peso dell'utente.
- Prestare attenzione quando si procede su strade con buche o fessure in cui le ruote possano incastrarsi.

3.2.1. Unità di comando

- Accendere lo scooter ruotando la chiave.
- Lo schermo LCD (1) si accenderà mostrando il livello attuale di carica delle batterie.
- Premere il comando della velocità (2, 3 e 4) per selezionare la velocità di marcia desiderata.
 - Premere il pulsante (4) per scegliere fra l'impostazione di velocità alta o bassa.
 - Premere il pulsante (2) per ridurre la velocità all'interno dell'impostazione selezionata.
 - Premere il pulsante (3) per aumentare il valore di controllo della velocità.
- Per suonare il clacson, premere il relativo pulsante (5).
- Per accendere le luci anteriori e posteriori, premere il pulsante (7) delle luci.
- Per accendere i lampeggiatori di emergenza premere il pulsante (10).
- Per attivare gli indicatori di direzione, premere il pulsante (9) (indicatore destro) o (8) (indicatore sinistro) come desiderato. Quando gli indicatori di direzione sono attivi, l'avvisatore acustico emette un segnale acustico.
- Per cambiare la funzione delle leve di velocità, premere il pulsante (12) per 3 secondi. Ora è possibile guidare in avanti con la leva sinistra e indietro con la leva destra. Premere di nuovo il pulsante (12) per 3 secondi per commutare di nuovo.
- Premere il pulsante MODE (11) per commutare tra il chilometraggio totale o la distanza attuale del viaggio.



1. Indicatore del livello della batteria / display LCD
2. Comando di velocità (bassa)
3. Comando di velocità (alta)
4. Interruttore della velocità
5. Pulsante del clacson
6. Pulsante SET
7. Luci (anteriori e posteriori)
8. Indicatore di direzione sinistro
9. Indicatore di direzione destro
10. Luci di emergenza
11. Bottone MODE
12. Pulsante di cambio della leva della velocità

3.2.2. Display LCD



1. Indicazione della temperatura
2. Barra della velocità
3. Indicazione della velocità
4. Indicazione dell'ora
5. Indicazione del chilometraggio o della distanza
6. Indicatore della batteria
7. Indicazione della modalità della velocità alta/bassa
8. Luci attivate
9. Indicatore sinistro/destro, luci di emergenza
10. Leva della velocità scambiata
11. Codice di sistema dell'unità di comando
12. Ricarica

L'impostazione dell'ora è collegata al sistema della batteria. Una volta passati o collegati a batterie nuove, occorre reimpostare l'ora.

Il sistema dispone di una memoria del chilometraggio per la distanza percorsa. Dopo la sostituzione delle batterie non occorre pertanto reimpostare il display del chilometraggio.

3.2.2.1. Telecamera posteriore (opzionale)

Se lo scooter è dotato di telecamera posteriore, il display LCD passerà automaticamente alla visione posteriore non appena si innesta la retromarcia.

3.2.3. Protezioni tecniche

Per evitare l'esaurimento accidentale delle batterie, lo scooter è dotato di una funzione di spegnimento automatico. Se è acceso e rimane inattivo per dieci minuti, lo scooter si spegne automaticamente. In tal caso è sufficiente spegnere e riaccendere lo scooter.

3.2.4. Impostazioni

1. Premere SET (§3.2.1., 6) per 3 secondi per accedere al menu delle impostazioni.
2. Premere brevemente SET per selezionare la voce che si desidera modificare nel menu delle impostazioni.
3. Utilizzare le frecce (§3.2.1., 8 o 9) per modificare ciascuna voce.

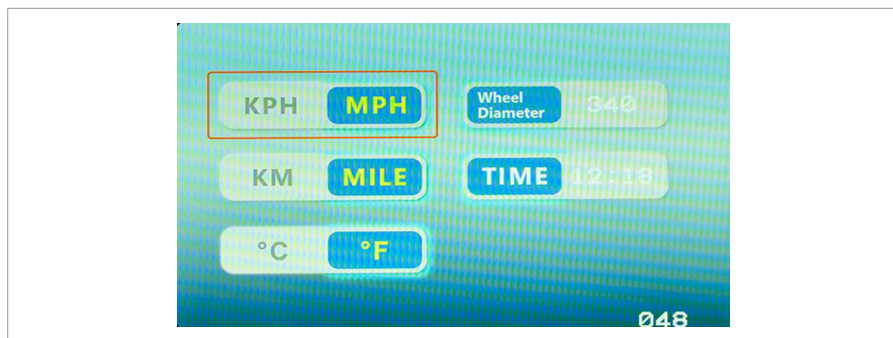

Le modifiche del software sono di responsabilità di Vermeiren. Per domande o aggiornamenti, rivolgersi al proprio rivenditore o a Vermeiren.

3.2.5. Utilizzo dei freni

3.2.5.1. Inserimento dei freni elettromagnetici:

1. Rilasciare la leva della velocità. Il freno elettromagnetico presente nel motore elettrico si attiva e lo scooter si arresta.

3.2.5.2. Inserimento dei freni manuali (opzionali) - freno di emergenza:

1. Tirare la leva del freno (1) verso l'impugnatura.
2. Rilasciare la leva del freno (1).

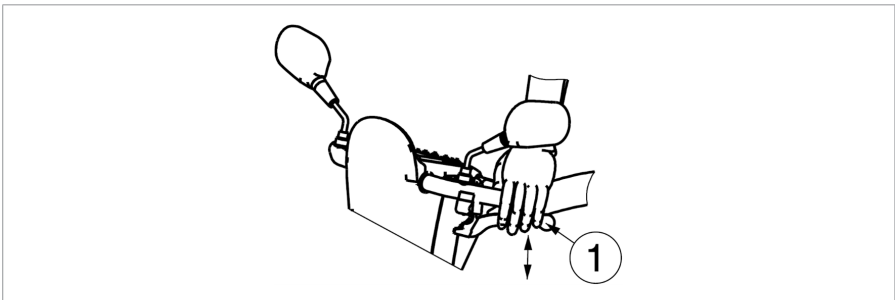

3.2.5.3. Inserimento dei freni manuali (opzionali) - freno di parcheggio:

1. Tirare la leva (1) del freno verso l'impugnatura e utilizzare il pulsante per bloccarla.
2. Per rilasciare il pulsante, premere nuovamente la leva del freno.

Il dispositivo di regolazione del cavo del freno consente di regolare la durezza di quest'ultimo.

3.2.6. Guida dello scooter

⚠ ATTENZIONE

Rischio di lesioni

- Non utilizzare contemporaneamente entrambi i lati della leva della velocità. Tale operazione può impedire il controllo dello scooter.

Spostare la leva della velocità nella direzione desiderata:

- AZIONAMENTO DELLA LEVA DELLA MANO DESTRA = AVANZAMENTO

- AZIONAMENTO DELLA LEVA DELLA MANO SINISTRA = RETROMARCIA

Tirando maggiormente la leva, la velocità aumenta all'interno dell'impostazione di velocità selezionata. Utilizzare le impostazioni di velocità superiori soltanto una volta sicuri di poter azionare e controllare facilmente lo scooter.

Quando si accende lo scooter, attendere 3 secondi prima di tirare la leva della velocità. In caso contrario, il clacson emette un segnale acustico a titolo di avvertenza, e lo scooter non si muove. In tal caso, spegnere e riaccendere lo scooter.

3.2.7. Frenata

Per frenare, rilasciare la leva della velocità. Questa ritorna nella posizione di folle e lo scooter rallenta progressivamente fino ad arrestarsi. Abituarsi allo scooter esercitandosi a partire e a frenare. Occorre saper valutare le reazioni dello scooter durante la guida e le frenate.

3.2.8. Guida in curva e nelle svolte

ATTENZIONE

Rischio di lesioni

- Ridurre la velocità prima di affrontare curve o svolte.
- Mantenere sempre una distanza adeguata da angoli e ostacoli.
- Non guidare lo scooter seguendo una traiettoria serpeggiante o svoltando in modo casuale.

Nelle curve e nelle svolte, ruotare il manubrio nella direzione desiderata utilizzando entrambe le mani. È molto importante verificare che sia disponibile uno spazio sufficiente per poter svoltare o effettuare curve. È preferibile avvicinarsi ai passaggi stretti seguendo curve ampie, in modo da poter accedere alla parte più stretta il più possibile ad angolo retto rispetto al lato anteriore. Tenere presente che nella maggior parte dei casi la parte posteriore dello scooter è più larga di quella anteriore.

3.2.9. Spostamenti in retromarcia

La velocità di spostamento in retromarcia viene ridotta automaticamente rispetto a quella di marcia in avanti. Si consiglia inoltre di procedere in retromarcia utilizzando l'impostazione di velocità più bassa.

Non dimenticare che quando si procede in retromarcia la direzione di sterzata è opposta a quella durante la marcia in avanti, e che lo scooter svolta direttamente nella direzione richiesta.

3.2.10. Guida su superfici inclinate

ATTENZIONE

Rischio di lesioni o di danni

- Non portare mai lo scooter nella modalità a ruota libera mentre si trova su una superficie inclinata. In tal caso è possibile che esso inizi a muoversi, causando lesioni a sé e ad altri.
- Non effettuare svolte mentre si procede in discesa su una superficie inclinata, poiché il peso dello scooter può causarne il ribaltamento.
- Quando si procede in salita o in discesa su superfici inclinate, accertarsi che tutte e quattro le ruote siano a contatto con il suolo.
- Non invertire mai il senso di marcia sulle superfici inclinate.

3.2.10.1. In salita:

1. Quando ci si sposta su una superficie inclinata, procedere in linea retta e a una velocità superiore, e sporgersi leggermente in avanti. Quando si effettuano svolte o si rallenta, vi è il rischio di ribaltarsi o cadere.

3.2.10.2. In discesa:

1. Sulle superfici inclinate, procedere in linea retta (in avanti o in retromarcia) e a velocità inferiore. Quando si effettuano svolte o si accelera, vi è il rischio di ribaltarsi o cadere.
2. Sporgersi leggermente all'indietro durante le discese a marcia avanti, e in avanti durante quelle in retromarcia.

3.2.11. Affrontare gli ostacoli

⚠ ATTENZIONE

Rischio di lesioni

- Non utilizzare lo scooter sulle scale mobili.
- Avvicinarsi sempre ai cordoli dal lato anteriore.
- Quando si guida in salita o in discesa, accertarsi che tutte le ruote siano a contatto con il suolo.

Lo scooter è in grado di superare scalini alti al massimo 100 mm. Per affrontare tali scalini, prendere una rincorsa di circa 500 mm.

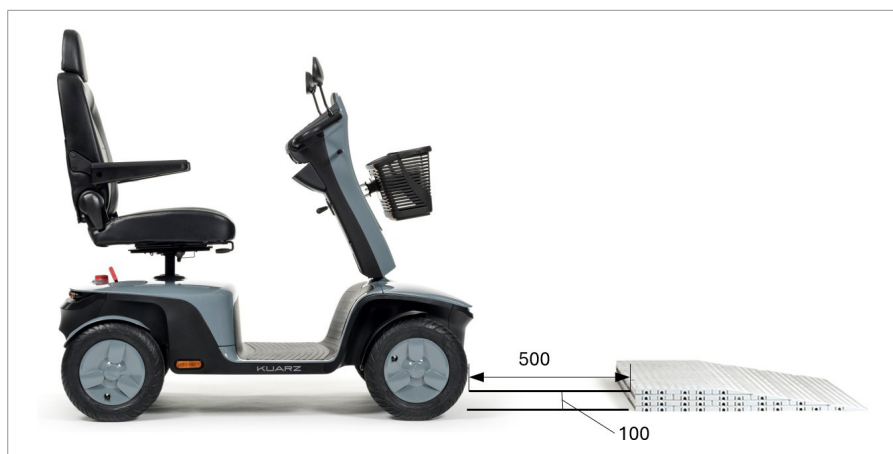

3.3. Trasferimento sullo o dallo scooter

1. Parcheggiare lo scooter il più vicino possibile al luogo in cui si desidera trasferirsi.
2. Accertarsi che lo scooter sia spento.
3. Ruotare verso l'alto il bracciolo dal lato verso il quale si desidera effettuare il trasferimento.
4. Far ruotare il sedile fino a che non si trova frontalmente alla direzione di salita/discesa (vedere par.3.6.2.).
5. Trasferirsi sul/dal sedile dello scooter.

3.3.1. Posizione corretta sullo scooter

Alcuni consigli per un uso confortevole dello scooter:

1. Sedersi sul sedile con la parte inferiore della schiena contro lo schienale.
2. Accertarsi che la parte superiore delle gambe sia orizzontale e che i piedi si trovino in una posizione confortevole. Effettuare le regolazioni eventualmente necessarie.

3.4. Freno e leva di ruota libera

ATTENZIONE

Rischio di lesioni o di danni

- Azionare la leva di ruota libera soltanto quando lo scooter è spento!
- Se si hanno capacità motorie ridotte, la leva di ruota libera deve essere azionata da un assistente. NON azionare MAI la leva dalla posizione seduta.

Lo scooter è dotato di un dispositivo di ruota libera accessibile e azionabile dall'assistente, oppure dall'utente quando non è seduto/a sullo scooter. Mettere in folle lo scooter soltanto per trasportarlo o per spostarlo fuori da eventuali aree di pericolo.

3.4.1. Guida

1. Mentre lo scooter è spento, portare la leva di ruota libera nella posizione di guida "drive".
2. Accendere lo scooter.
3. A questo punto diventa possibile la guida a controllo elettronico.

3.4.2. Folle

1. Spegnerlo scooter.
2. Portare la leva di ruota libera nella posizione di folle "neutral".
3. A questo punto è possibile spingere lo scooter senza guida elettronica.

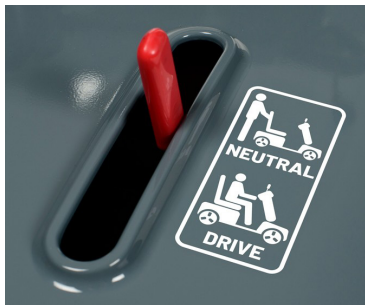

3.5. Interruttore della batteria

Lo scooter è dotato di un interruttore delle batterie che interrompe il circuito fra le stesse e il modulo di alimentazione. Tale dispositivo di sezionamento serve per la sicurezza durante le attività di trasporto, manutenzione e riparazione. Per evitare che lo scooter venga spostato mentre non si è presenti, è inoltre possibile rimuovere la manopola dell'interruttore delle batterie.

Ruotare l'interruttore rosso delle batterie

- in senso orario, fino alla posizione "I", per collegare la batteria al modulo di alimentazione [A].
- in senso antiorario, fino alla posizione "0", per scollegare la batteria [B].
- in senso antiorario, oltrepassando la posizione "0" e raggiungendo la posizione di fine corsa [C], per rimuovere la manopola dall'interruttore.

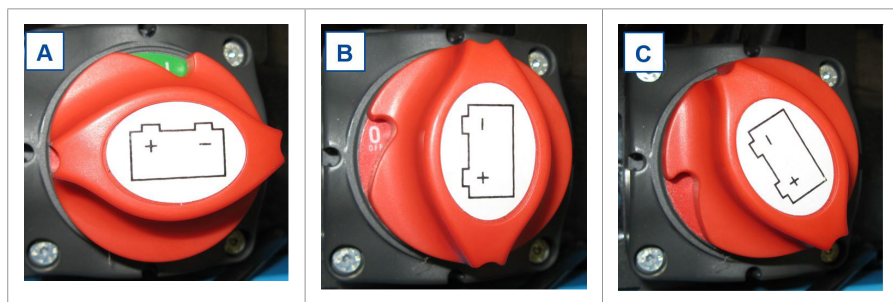

3.6. Regolazioni per il comfort

⚠ ATTENZIONE

Rischio di lesioni o di danni

- Non effettuare le regolazioni durante la guida.
- Le regolazioni consentite possono modificare la stabilità dello scooter (inclinazione all'indietro o laterale).

3.6.1. Regolazione del gruppo sterzante

⚠ ATTENZIONE

Rischio di lesioni

- Spegnerlo scooter prima di regolare l'angolazione del gruppo sterzante.
- Non appoggiarsi con tutto il corpo sul gruppo sterzante.



È possibile regolare il gruppo sterzante in numerose posizioni (regolazione continua), adattandolo a ogni conducente.

1. Spingere la leva verso il basso.
2. Regolare il gruppo sterzante nella posizione desiderata.
3. Rilasciare la leva.

3.6.2. Regolazione del sedile

⚠ ATTENZIONE

Rischio di lesioni

- Accertarsi che il sedile sia bloccato saldamente.



3.6.2.1. Rimozione del sedile

1. Tirare in avanti la leva del sedile.
2. Ruotare leggermente il sedile e sollevarlo per sfilarlo dalla barra di regolazione.
3. Rilasciare la leva del sedile.

3.6.2.2. Posizionamento e bloccaggio del sedile al suo posto

1. Tirare in avanti la leva del sedile.
2. Posizionare il sedile sulla barra di regolazione e tenere allo stesso tempo premuta la sua leva.
3. Rilasciare la leva del sedile.

3.6.2.3. Rotazione del sedile

1. Tirare in avanti la leva del sedile.
2. Ruotare il sedile nel senso desiderato.
3. Rilasciare la leva del sedile. Il sedile si arresta sempre dopo una rotazione di 90°.



3.6.2.4. Regolazione della profondità

1. Tirare verso l'alto la leva di regolazione della profondità del sedile.
2. Spostare avanti o indietro il sedile sulle sue rotaie di profondità.
3. Una volta raggiunta la posizione desiderata del sedile, bloccarlo rilasciando la leva.
4. Ruotare leggermente il sedile fino a quando non si blocca nella posizione selezionata.

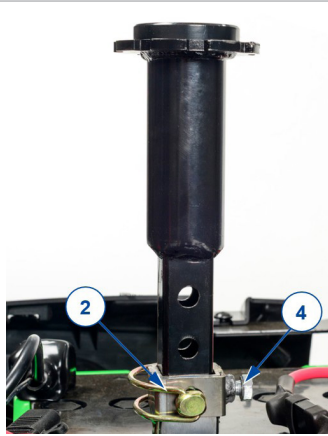

3.6.2.5. Altezza del sedile

1. Rimuovere il sedile.
2. Per un accesso più agevole, è anche possibile rimuovere la copertura in plastica del telaio.
3. Rimuovere il perno di bloccaggio (2) e allentare il bullone (4).
4. Sollevare/abbassare il supporto del sedile fino all'altezza desiderata.
5. Riposizionare il perno di bloccaggio e serrare il bullone.
6. Riposizionare il sedile.

3.6.3. Regolazione dello schienale



1. Sistema del sedile
2. Leva di inclinazione

1. Tirare e tenere premuta la leva per sbloccare il meccanismo di bloccaggio dello schienale.
2. Portare lo schienale alla posizione desiderata o ripiegarlo sul sedile per il trasporto.
3. Lasciare la leva. Assicurarsi che lo schienale sia ben fissato.

3.6.4. Regolazione del poggiatesta

1. Spingere delicatamente il perno di bloccaggio (1) verso il poggiatesta.
2. Spostare il poggiatesta portandolo all'altezza desiderata.
3. Rilasciare il perno di bloccaggio (1).

4. Il poggiatesta si blocca nella posizione selezionata producendo un rumore udibile.



3.6.5. Regolazione dei braccioli

⚠ ATTENZIONE

Rischio di lesioni

- Non introdurre dita, fibbie, indumenti o gioielli nel sistema di rotazione dell'imbottitura del bracciolo.

	<ol style="list-style-type: none">1. Ripiegare all'indietro l'imbottitura del bracciolo.2. Ruotare la manopola (3) verso l'alto/il basso fino a raggiungere l'angolazione desiderata del bracciolo:<ul style="list-style-type: none">– Manopola completamente verso l'alto: angolazione orizzontale del bracciolo.– Manopola completamente verso il basso: angolazione massima del bracciolo.
--	---

3.7. Stato e ricarica delle batterie

AVVERTENZA

Rischio di lesioni e di danni da incendio

- Utilizzare esclusivamente il caricabatterie fornito con lo scooter. L'uso di qualunque altro caricabatterie può essere pericoloso (pericolo di incendio).
- Il caricabatterie è studiato unicamente per caricare la batteria fornita con lo scooter, e nessun'altra.
- Non effettuare alcun adattamento dei componenti forniti, come cavi, spinotti o caricabatterie. Non aprire mai la batteria e non modificarne i punti di collegamento.
- Proteggere batterie e caricabatterie da fiamme, temperature basse ed elevate (vedere il capitolo 6.), umidità, luce solare diretta e urti violenti (ad esempio cadute). **NON** utilizzare la batteria se è stata esposta a tali condizioni.
- Caricare la batteria con il caricabatterie; eseguire l'operazione al coperto, in un'area ben ventilata e fuori dalla portata dei bambini.
- Prima di caricare le batterie dello scooter, leggere le istruzioni per l'uso del caricabatterie da utilizzare. Per maggiori informazioni, rivolgersi al proprio rivenditore specializzato o consultare il sito Web di Vermeiren all'indirizzo <http://www.vermeiren.com/>

ATTENZIONE

Rischio di danni

- La batteria viene scaricata lentamente dalla sua stessa autoscarica e dalla corrente di riposo delle utenze collegate. Se la si scarica completamente, la batteria può danneggiarsi irreparabilmente. Accertarsi pertanto che la batteria venga ricaricata per tempo:
 - In caso di uso intensivo (lunghi percorsi, uso quotidiano): Effettuare la ricarica subito dopo l'uso.
 - Uso medio (percorsi brevi, uso quotidiano o alcune volte alla settimana): Effettuare la ricarica quando l'indicatore della batteria mostra una carica residua del 50%.
 - Uso occasionale o magazzino: Effettuare la ricarica una volta alla settimana.

- Leggere le istruzioni per il rimessaggio e la manutenzione riportate nel §4. e le informazioni tecniche di dettaglio contenute nel §6..
- Scollegare il caricabatterie soltanto quando la batteria è completamente carica. Verificare i seguenti simboli sul caricabatterie.

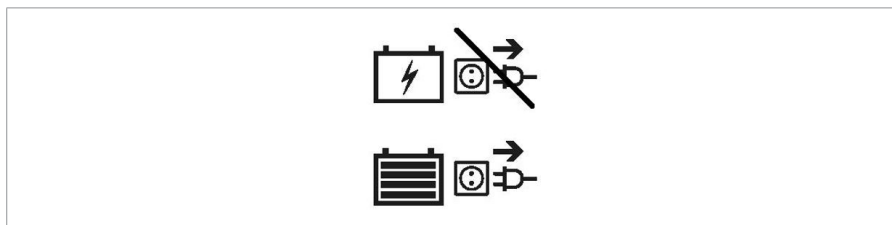

- Non caricare le batterie a temperature inferiori a 0 °C. Avviare la ricarica soltanto dopo averle trasferite in un ambiente più caldo.
- Mantenere il punto di collegamento del caricabatterie libero da polvere e altri contaminanti.
- In caso di problemi che impediscano di caricare la batteria secondo le istruzioni riportate di seguito, rivolgersi al proprio rivenditore specializzato.
- Per istruzioni sulle modalità di sostituzione delle batterie, vedere il manuale di installazione.

- i** Quando non lo si utilizza, si consiglia di scollegare il caricabatterie dalla rete elettrica. Tale accorgimento evita consumi energetici superflui.
- i** Se gli apparecchi rimangono collegati alla porta USB durante la ricarica dello scooter, la batteria non si carica mai completamente. Pertanto, scollegare tutti gli apparecchi dalla porta USB prima di ricaricare lo scooter.

I diodi a emissione luminosa (LED, Light Emitting Diode) del gruppo sterzante indicano la carica residua delle batterie. Se il caricabatterie è acceso ma nessun LED è illuminato, verificare il fusibile. Se il LED rosso non si accende, il caricabatterie è difettoso. Rivolgersi al proprio rivenditore specializzato.

1. Spegnerlo scooter ed estrarre la chiave.
2. Collegare ANZITUTTO il caricabatterie a una presa elettrica a 230 Vc.a. Collegare il caricabatterie direttamente alla presa di alimentazione, senza prolunghes (né timer).
3. Per la spiegazione degli indicatori presenti sul caricabatterie, fare riferimento al suo manuale.
4. Se presente, aprire il coperchio del punto di ricarica dello scooter e collegare il caricabatterie.
5. Attendere che la batteria sia completamente carica. Per maggiori informazioni, consultare il manuale del caricabatterie.
6. Scollegare il caricabatterie
7. Accendere lo scooter e verificare che tutte le luci dell'indicatore di stato della batteria siano illuminate.
8. Scollegare il caricabatterie dalla presa, lasciarlo raffreddare e riporlo in un luogo sicuro.

i Quando la console di comando visualizza il codice di sistema "Blocco della guida" dopo la ricarica, verificare che il caricabatterie sia scollegato. Questa misura di sicurezza evita di mettersi in movimento con il caricabatterie ancora collegato alla rete elettrica.



1. Chiave
2. Collegamento USB
3. Presa per il caricabatterie

3.8. Protezione antiribaltamento

Sul lato posteriore dello scooter sono presenti due dispositivi anti-ribaltamento (1) fissati al telaio. Non è possibile rimuovere tali dispositivi. L'anti-ribaltamento svolge una funzione di sicurezza. Esso impedisce allo scooter di ribaltarsi all'indietro quando si superano piccoli ostacoli che NON superano l'altezza massima specificata al §6..



4. Manutenzione

i Una cura regolare garantisce che lo scooter rimanga in perfette condizioni di funzionamento. Per il manuale di manutenzione, fare riferimento al sito Web di Vermeiren all'indirizzo www.vermeiren.com.

4.1. Punti di manutenzione

⚠ ATTENZIONE

Rischio di lesioni e danni

- Riparazioni e sostituzioni devono essere eseguite esclusivamente da personale con un'opportuna formazione e utilizzando unicamente ricambi originali Vermeiren.

i L'ultima pagina di questo manuale contiene un modulo di registrazione che consente ai concessionari autorizzati di registrare ogni intervento di assistenza.

La frequenza dell'assistenza dipende dalla frequenza e dall'intensità dell'uso. Concordare con il proprio rivenditore un calendario comune per le attività di ispezione / manutenzione / riparazione.

i Per quanto concerne la manutenzione, leggere le istruzioni per l'uso del caricabatterie utilizzato.

4.1.1. Prima di ciascun utilizzo

Verificare i seguenti punti:

- Tutti i componenti: presenza, integrità e assenza di usura.
- Tutti i componenti: pulizia, vedere il §4.2.2..
- Stato delle batterie: ricarica secondo necessità, vedere il §3.7..
- Condizioni delle ruote / degli pneumatici: vedere il § 4.2.1..

Rivolgersi al proprio rivenditore specializzato per le riparazioni o i ricambi eventualmente necessari.

4.1.2. Annualmente o con maggiore frequenza

Almeno una volta all'anno, o con maggiore frequenza, richiedere al proprio rivenditore specializzato un intervento di ispezione e manutenzione dello scooter. La frequenza minima di manutenzione dipende dall'uso, e deve pertanto essere concordata con il proprio rivenditore specializzato.

4.1.3. In caso di inutilizzo

Avere cura di rimessare lo scooter in un ambiente asciutto, per evitare la formazione di muffa o danni alla selleria. Scollegare la batteria per evitare che si danneggi.

In caso di rimessaggio prolungato dello scooter, occorre comunque caricare ogni mese la batteria. Per ulteriori informazioni, vedere il §3.7..

4.2. Istruzioni per la manutenzione

4.2.1. Ruote e pneumatici

- i** Il funzionamento corretto dei freni dipende dallo stato degli pneumatici, e può variare a seconda dell'usura e dell'eventuale contaminazione (acqua, olio, fango e così via).

Tenere pulite le ruote da fili, capelli, sabbia e fibre.

Verificare il profilo degli pneumatici. Se la profondità del battistrada è inferiore a 1 mm, occorre sostituire gli pneumatici. A tale scopo, rivolgersi al proprio rivenditore specializzato.

Gonfiare ciascuno pneumatico alla pressione corretta (facendo riferimento all'indicazione riportata sul medesimo).

4.2.2. Pulizia

⚠ ATTENZIONE

Rischio di danni da umidità

- Tenere pulita la console di comando e proteggerla dall'acqua e dalla pioggia.
- Non pulire lo scooter con manichette o pulitrici ad alta pressione.

Strofinare tutti i componenti rigidi dello scooter con un panno umido (non zuppo). Se necessario, utilizzare un detergente delicato, adatto per smalti e materiali sintetici.

È possibile pulire la selleria con acqua tiepida e un detergente delicato. Non utilizzare detersivi abrasivi per la pulizia.

Tenere pulite e libere da accumuli di polvere le aperture di ventilazione del caricabatterie. Rimuovere la polvere soffiandola via e, se necessario, pulire l'involucro del caricabatterie con un panno leggermente inumidito.

4.2.3. Disinfezione

ATTENZIONE

Rischio di danni

- La disinfezione deve essere eseguita esclusivamente da personale con un'opportuna formazione. Consultare il proprio rivenditore specializzato.

4.3. Durata prevista

La durata media da progetto dello scooter è pari a 5 anni. Tale valore aumenta o diminuisce a seconda della frequenza di utilizzo, delle condizioni di guida e della manutenzione.

4.4. Utilizzi successivi

Prima di ogni utilizzo successivo, fare disinfettare, ispezionare e sottoporre a manutenzione lo scooter secondo le istruzioni del manuale di manutenzione.

4.5. Fine vita

A fine vita, occorre smaltire lo scooter conformemente alla legislazione ambientale locale. Il modo migliore per farlo consiste nello smontare lo scooter per agevolare il trasporto dei componenti riciclabili. Le batterie sono solitamente oggetto di una raccolta separata.

4.6. Garanzia

La garanzia di questo prodotto è soggetta ai termini e alle condizioni generali di ogni paese.

5. Soluzione dei problemi di funzionamento

Anche se si utilizza lo scooter nel modo corretto, non è possibile escludere che si verifichi un problema tecnico. In tal caso, rivolgersi al rivenditore specializzato della propria zona.

⚠ AVVERTENZA

Rischio di lesioni e danni

- NON tentare MAI di riparare personalmente lo scooter.
- Per i problemi della console di comando, occorre rivolgersi al proprio rivenditore specializzato, che stabilirà se la console ha bisogno di essere riprogrammata.

I sintomi indicati di seguito possono segnalare un problema grave. Rivolgersi pertanto sempre al proprio rivenditore specializzato se si rileva una qualunque delle seguenti anomalie:

- Rumori strani;
- Cablaggi elettrici sfilacciati/danneggiati;
- Connettori incrinati o spezzati;
- Usura irregolare del battistrada di uno pneumatico;
- Movimenti a scatti;
- Tendenza dello scooter a deviare lateralmente;
- Gruppi ruota danneggiati o spezzati.
- Mancata accensione dello scooter;
- Una volta acceso, lo scooter non si sposta in avanti o all'indietro.

Se si verifica un problema, sul display LCD viene visualizzato un codice di sistema; vedere anche il §3.2.2.. La tabella riportata di seguito riassume i possibili codici di sistema. Alcuni problemi possono essere risolti dall'utente. Per tutti i problemi contrassegnati con una stella (*), rivolgersi al proprio rivenditore specializzato.

Codice	Problema	Significato
1	Livello di carica della batteria basso	Ricaricare immediatamente la batteria.
2	* Tensione del motore elettrico	Verificare il motore elettrico e i relativi collegamenti e cablaggi. Rivolgersi al proprio rivenditore specializzato.
3	* Corto circuito del motore	Rivolgersi al proprio rivenditore specializzato.
4	* Freno di parcheggio	Freno di stazionamento non inserito; girare la leva della ruota libera da "Neutral" a "Drive".
5	Sovraccarico del motore	Spegnere lo scooter, lasciarlo spento per qualche minuto e riaccenderlo. Affrontare discese meno ripide.
6	Blocco della guida	Scollegare il caricabatterie. O Rilasciare la leva della velocità prima di accendere lo scooter.
7	* Potenzziometro della velocità	Verificare l'acceleratore e il potenziometro della velocità, nonché tutti i relativi collegamenti e cablaggi. Rivolgersi al proprio rivenditore specializzato.
8	* Centralina di controllo	Spegnere lo scooter, lasciarlo spento per qualche minuto e riaccenderlo. Verificare il motore elettrico e i relativi collegamenti e cablaggi. Rivolgersi al proprio rivenditore specializzato.
9	* Freno di stazionamento non trovato	Verificare tutti i collegamenti e i cablaggi. Rivolgersi al proprio rivenditore specializzato.
10	Livello di carica della batteria alto	Se si sta percorrendo una discesa, arrestarsi / ridurre la velocità. Affrontare discese meno ripide.
	* Livello di carica della batteria alto	Batteria difettosa; Rivolgersi al proprio rivenditore specializzato.

6. Specifiche tecniche

I dettagli tecnici riportati di seguito sono validi soltanto per lo scooter oggetto del manuale, con le impostazioni standard e in condizioni ambiente ottimali. Se si utilizzano altri accessori, i valori riportati nelle tabelle variano. Eventuali variazioni della temperatura e dell'umidità esterne, della pendenza in salita e in discesa, del terreno e del livello delle batterie possono ridurre la potenza erogata. Durante l'uso, tenere conto di questi dati di dettaglio. I valori indicati non sono più validi se lo scooter ha subito modifiche o danni, oppure presenta un livello elevato di usura.

Marchio	Vermeiren
Gruppo prodotto	Scooter, classe C
Tipo	Kuarz
Descrizione	Dimensioni
Peso massimo dell'utente	150 kg
Lunghezza complessiva	1505 mm
Larghezza complessiva	680 mm
Altezza complessiva	1345 mm - 1395 mm
Altezza ripiegata	870 mm
Massa totale	158 kg
Massa del componente più pesante	136 kg
Masse dei componenti rimovibili Sedile	21,3 kg
Consumo energetico*	45 km
Pendenza nominale	10°
Superamento degli ostacoli	100 mm
Velocità massima in avanti	10 km/h 13 km/h (versione XD) 15 km/h
Distanza di frenata max. partendo dalla velocità max.	4,5 m
Basculamento del sedile	6°
Profondità del sedile regolabile	480 mm
Larghezza effettiva del sedile	525 mm
Angolazione dello schienale	Max. 115°
Altezza dello schienale	550 mm
Distanza tra pedana e sedile	480 mm - 530 mm

Marchio	Vermeiren
Gruppo prodotto	Scooter, classe C
Tipo	Kuarz
Descrizione	Dimensioni
Distanza da terra al sedile	680 mm - 730 mm
Altezza della pedana	200 mm
Distanza fra bracciolo e sedile	205 mm
Diametro di sterzata minimo	3400 mm
Ampiezza d'inversione	2300 mm
Luce libera da terra	100 mm
Diametro delle ruote	350 x 70 mm
Pressione di gonfiaggio pneumatici **	Max. 3,5 bar
Batteria min.	80 Ah (C20), 12V DC, AGM a tenuta, esente da manutenzione
Motori elettrici di trazione	Nom. 750 Watt, freni elettromagnetici
Fusibile	10 A 120 A
Caricabatterie	8 amp (esterno)
Livello di rumore	
Grado di protezione	IPX4
Prove di resistenza a norma	ISO 7176-8
Prove del sistema di alimentazione e controllo a norma	ISO 7176-14
Infiammabilità della selleria a norma	EN 1021-2:2006
Conformità EMC	ISO 7176-21
Temperatura di magazzinaggio	+5°C - +41°C
Temperatura di utilizzo	-10°C - +40°C
Umidità per utilizzo e conservazione	30% - 70%
<p>La casa produttrice si riserva il diritto di apportare modifiche tecniche. Tolleranza misurazioni +/- 15 mm / 1,5 kg / 1,5° .</p> <p>* L'autonomia teorica si riduce se lo scooter viene utilizzato spesso su superfici inclinate o terreni sconnessi, oppure per superare cordoli.</p> <p>** Poiché è possibile utilizzare pneumatici differenti, prendere nota della pressione di esercizio corretta per quelli in uso. Per altri valori del diametro degli pneumatici, rivolgersi al proprio rivenditore specializzato.</p>	

Índice

Introducción	186
1. Su producto	188
1.1. Opciones	189
2. Antes de su uso	189
2.1. Uso previsto y indicaciones	189
2.2. Instrucciones de seguridad y riesgos aplicables	190
2.3. Símbolos presentes en el scooter	191
2.4. Transporte	193
2.5. Primer uso y almacenamiento	194
3. Uso del scooter	195
3.1. Primera conducción	195
3.2. Manejar el scooter	196
3.3. Traslado hacia y fuera del scooter	204
3.4. Freno y palanca de rueda libre	205
3.5. Interruptor de la batería	206
3.6. Ajustes de comodidad	206
3.7. Estado de la batería y recarga	211
3.8. Antivuelco	214
4. Mantenimiento	214
4.1. Puntos de mantenimiento	214
4.2. Instrucciones de mantenimiento	216
4.3. Vida útil prevista	217
4.4. Reutilizar	217
4.5. Fin de vida útil	217
4.6. Garantía	218
5. Resolución de problemas	218
6. Especificaciones técnicas	220

Introducción

¡Felicidades! Es usted el propietario de un scooter Vermeiren.

Este scooter ha sido fabricado por personal experto y cualificado. Se ha diseñado y fabricado según los más altos estándares de calidad, implementados por Vermeiren.

Le agradecemos su confianza en los productos Vermeiren. Para ayudarle en la utilización del scooter y sus opciones de manejo, le suministramos este manual. Léalo detenidamente. Le ayudará a familiarizarse con el manejo, las capacidades y limitaciones de su producto.

Si todavía tiene alguna duda después de leer este manual, contacte con su distribuidor especializado, estará encantado de ayudarle.

Nota importante

Para garantizar su seguridad y prolongar la vida útil de su producto, cuídalo bien y asegúrese de realizar revisiones y mantenimientos de manera regular.





Este manual refleja los desarrollos más recientes del producto. Vermeiren se reserva el derecho a implementar cambios en este tipo de producto sin que ello suponga obligación alguna de adaptar o cambiar productos similares previamente entregados.

Las imágenes del producto están presentes para clarificar las instrucciones contenidas en este manual. Los detalles del producto mostrado pueden variar con su producto.

Información disponible

En nuestro sitio web <http://www.vermeiren.com/> siempre encontrará la versión más reciente de la información en este manual. Consulte este sitio web de manera regular para estar al tanto de posibles actualizaciones.

Las personas con discapacidad visual pueden descargarse la versión electrónica del manual y utilizar un software de síntesis de voz para poder oír su contenido.

	Manual de instrucciones Para el usuario y el distribuidor especializado
	Manual de usuario del cargador de batería Para el usuario y el distribuidor especializado
	Manual de mantenimiento para scooters Para el distribuidor especializado
	Declaración CE de conformidad

1. Su producto



1. Reposacabezas
2. Respaldo
3. Almohadilla / Reposabrazos
4. Asiento
5. Ruedas traseras
6. Placa reposapiés
7. Ruedas delanteras
8. Luz delantera
9. Luces intermitentes
10. Espejo retrovisor

11. Palanca de velocidad
12. Empuñaduras
13. Palanca de rueda libre
14. Luz trasera
15. Antivuelco
16. Placa de identificación

1.1. Opciones

Póngase en contacto con su distribuidor especializado para consultar las opciones. Estará encantado de asesorarle.

2. Antes de su uso

2.1. Uso previsto y indicaciones

- Este producto es un dispositivo médico.
- Indicaciones y contraindicaciones: El scooter es operado por el propio usuario. Está destinado al transporte de personas mayores y personas con capacidad reducida para caminar. NO utilizar el scooter si sufre de discapacidades físicas o mentales —como discapacidades visuales, enfermedades mentales o pérdida de la función en ambos brazos— que puedan ponerle en riesgo a usted o a otras personas al conducir el scooter. Por tanto, consulte primero con su médico y asegúrese de que su distribuidor especializado esté al tanto de los consejos de su médico.
- El scooter está clasificado como producto de clase C y es adecuado para su uso en exteriores.
- Este scooter está diseñado y fabricado exclusivamente para transportar a una (1) persona con un peso máximo de 150kg. No está diseñado para transportar mercancías u objetos, o para otros usos que no sean el transporte descrito anteriormente.
- Utilizar sólo accesorios y piezas de repuesto aprobadas por Vermeiren.

- Consulte todos los datos técnicos y las limitaciones del scooter en el capítulo 6..
- La garantía de este producto se basa en el uso y mantenimiento normales descritos en este manual. La garantía se invalida si el producto sufre cualquier daño causado por un uso indebido o falta de mantenimiento.

2.2. Instrucciones de seguridad y riesgos aplicables

PRECAUCIÓN

Riesgo de lesiones y daños

- Lea detenidamente y siga las instrucciones que se recogen en este manual. De no seguirlas, puede acabar lesionándose a sí mismo, o acabar rompiendo el scooter.

Tener en cuenta las siguientes advertencias durante su utilización:

- No utilizar el scooter si se han consumido alcohol, medicamentos u otras sustancias que afecten la capacidad de conducir.
- Tenga en cuenta que ciertas partes del scooter pueden llegar a calentarse o enfriarse demasiado a causa de la temperatura ambiente, la luz del sol, equipos de calefacción, o debido al accionamiento del motor durante la conducción. Tener siempre cuidado al tocar. Llevar ropa protectora cuando haga frío. Después de conducir, esperar a que el scooter/motor se haya enfriado.
- Antes de poner en marcha el scooter, tenga en cuenta el entorno y situación en que se encuentra. Ajustar la velocidad antes de comenzar a conducir. Se recomienda ir a la velocidad mínima al conducir en interiores. Para conducir en exteriores, se puede ajustar la velocidad hasta aquella en la que se sienta seguro y cómodo el usuario.
- Tener SIEMPRE en cuenta que el scooter puede pararse de repente si se agota la batería o se activa alguna medida de protección que evita que se dañe el scooter. Comprobar también las posibles causas mencionadas en el §5..

- Se han realizado pruebas sobre la compatibilidad electromagnética del scooter, y cumple con los estándares. Aun así, fuentes de campos electromagnéticos, como los campos de teléfonos móviles, generadores eléctricos o fuentes de alta potencia, pueden influir en la capacidad de conducción del scooter. Por otro lado, los componentes electrónicos del scooter también pueden afectar a otros aparatos eléctricos, como los sistemas de alarma de las tiendas y puertas automáticas. Por tanto, se recomienda comprobar regularmente que el scooter no presente daños o desgastes, ya que podrían agravar la interferencia (véase también el capítulo 4.).
- Sólo conducir en superficies planas en las que las cuatro ruedas toquen el suelo y en las que hay suficiente contacto para manejar el scooter de manera segura.
- Asegurarse de que manos, ropa, cinturones, hebillas o joyas no queden atrapados por las ruedas u otras piezas móviles durante su uso.

Cualquier incidente grave [MDR (UE) 2017/745 §2 (65)] que se produzca en relación con el producto deberá comunicarse al fabricante y a la autoridad competente del Estado miembro en el que resida el usuario y/o paciente.

2.3. Símbolos presentes en el scooter

	Tipo de modelo
	Referencia
	Número de serie
	Dispositivo médico
	Fabricante

	Fecha de fabricación
	Declaración de conformidad
	Atención: información importante
	Se recomienda leer el manual
	Riesgo de aprisionamiento
	Uso exclusivo en interior
	Peso máximo del usuario en kg
	Pendiente máxima segura en ° (grados)
	No está destinada para ser usada como asiento en un vehículo.
	Velocidad máxima
	Peso de llenado máximo de la cesta
	Solo para dispositivos electrónicos: No tire las piezas electrónicas a la basura. Llévelas a un punto de reciclaje.

2.4. Transporte

2.4.1. Mover el scooter

La mejor manera de transportar el scooter es usando el modo neutral, véase §3.4.. Colocar el scooter en modo neutral y rodarlo al lugar deseado.

Si no fuera posible, puede transportar el scooter siguiendo los siguientes pasos:

1. Desactivar el scooter.
2. Retirar las piezas sueltas y las opciones.
3. Almacenar las piezas sueltas en un lugar seguro.
4. Cargar el bastidor con el mecanismo de dirección con 2 o 3 personas al lugar deseado. Sujetar el bastidor por el chasis o las piezas fijas del bastidor; no sujetar por el parachoques o las piezas de plástico.

2.4.2. Transporte mediante vehículo como equipaje

AVISO

Riesgo de lesiones y daños

- NO utilizar el scooter como asiento en un vehículo.
- Retirar todas las piezas sueltas antes de su transporte.
- No debe haber personas u objetos debajo del scooter, encima de la placa reposapiés o en el asiento durante su transporte.
- Asegurarse de que el scooter está bien sujeto para evitar lesiones a los pasajeros durante un choque o una frenada repentina.
- No colocar los dedos entre los componentes del scooter.

La mejor manera de subir el scooter al coche es mediante rampas. Si no se tiene experiencia conduciendo el scooter sobre rampas, se puede colocar el scooter en modo neutral y empujarlo dentro del coche usando rampas.

Si el scooter no cabe en el coche, también se puede transportar el scooter según los siguientes pasos:

1. Retirar todas las piezas sueltas antes de su transporte (asiento, etc.).
2. Almacenar las piezas sueltas en un lugar seguro.
3. Si fuera posible, retirar las baterías / cajas de baterías para ahorrar peso.
4. Plegar el mecanismo de dirección hacia abajo con el ajuste de ángulo.
5. Colocar el scooter en el coche con 2 o 3 personas.
6. Atar firmemente el bastidor del scooter al vehículo.

2.5. Primer uso y almacenamiento

PRECAUCIÓN

Riesgo de dañar la batería

- No descargar nunca completamente la batería.
- No interrumpir el ciclo de carga; solo desconectar el cargador de batería cuando la batería esté completamente cargada.
- Asegurarse de que el scooter se almacena en un lugar seco para evitar la aparición de moho y que se dañe la tapicería; ver también el apartado 6.. Si fuera necesario, utilizar una cubierta protectora.
- Léase las instrucciones de almacenamiento y mantenimiento en el § 4. y los datos técnicos en el § 6..

Asegurarse de que la batería se ha cargado completamente antes de utilizar el scooter; preguntar al distribuidor si ya se ha realizado esa tarea. Para cargar, seguir las instrucciones de carga en §3.7..

Si al ser entregado observa en el embalaje daños exteriores, posible manipulación, daños por condiciones medio ambientales (humedad, calor...), por favor revise cuidadosamente el estado de su producto. Si tienes dudas sobre el estado del producto contacte con su proveedor.

3. Uso del scooter

⚠ AVISO

Riesgo de lesiones

- Leer antes los capítulos anteriores e informarse sobre el uso previsto. NO utilizar el scooter si no se han leído detenidamente y entendido completamente todas las instrucciones.
- En caso de tener dudas o preguntas, contacte con su distribuidor especializado local, proveedor de cuidados o asesor técnico para recibir asesoramiento.

3.1. Primera conducción

⚠ PRECAUCIÓN

Riesgo de lesiones o daños

- Asegurarse de que el scooter esté apagado al bajarse de él.
 - Siempre desconectar el cargador de batería del scooter antes de comenzar a conducirlo.
- i** Asegurarse de que se está familiarizado con el manejo del scooter antes de utilizarlo en lugares concurridos y posiblemente peligrosos. Probar el scooter primero en un área abierta y amplia con pocos transeúntes.

1. Asegurarse de que:
 - el scooter esté posado sobre una superficie plana con todas las ruedas tocando el suelo;
 - la batería esté completamente cargada, véase **§ 3.7.**;
 - el motor esté acoplado, véase **§ 3.4.**;
 - los neumáticos estén presurizados correctamente, véase **§ 4.2.1.**;
 - el usuario este sentado en la postura adecuada;
 - todos los ajustes de piezas están bien fijados, véase **§3.6.**
2. Encender el scooter, véase **§3.2.**
3. Ajustar la velocidad a la velocidad mínima, véase **§3.2.**
4. Colocar ambas manos en los manillares del mástil.

5. Tirar levemente de la palanca operadora de la derecha para conducir hacia adelante. Utilizar la palanca operadora de la izquierda para conducir hacia atrás. Soltar la palanca para parar. Repetir este paso un par de veces.
6. Una vez que el usuario se sienta más seguro, repetir estos pasos a más velocidad.
7. Luego intentar girar, moviendo la silla de ruedas hacia delante y atrás. Repetir este paso un par de veces.
8. Asegurarse de que el scooter esté estable al acabar de conducir.
9. Apagar el scooter y retirar el scooter para protegerlo contra robos.

3.2. Manejar el scooter

AVISO

Riesgo de lesiones o daños

- NO conducir en pendientes o sobre obstáculos, escalones o bordillos que excedan las dimensiones que se detallan en el apartado 6..
- Tener siempre en cuenta las leyes de tráfico locales, que pueden variar según el país. Esto incluye conducción por aceras, caminos sin asfaltar y carreteras asfaltadas.
- No ajustar la velocidad mientras se conduce.
- Tener siempre en cuenta las condiciones meteorológicas. Evitar conducir con tiempo húmedo, calor extremo, nieve, hielo y temperaturas por debajo de cero. Consultar las especificaciones técnicas en el capítulo 6..
- Para evitar caídas, intentar conducir con un radio de giro amplio en esquinas y curvas. No atajar esquinas y no girar de manera brusca. Intentar conducir en línea recta al pasar por pasajes estrechos para evitar quedarse atrapado.
- No inclinarse demasiado hacia delante/atrás/la izquierda/la derecha del scooter para evitar caídas. Prestar especial atención al salvar cuestas y obstáculos.
- Prestar atención al resto de los transeúntes, para quienes el scooter puede llegar a ser un obstáculo. Prestar atención al doblar esquinas, echar marcha atrás o conducir hacia atrás. Si no se está familiarizado

con cómo conducir marcha atrás, practicar primero en un área abierta. Indicar la dirección a la que se va a ir antes de doblar esquinas.

- Utilizar la velocidad mínima mientras se conduce en interiores.
- No apagar el scooter mientras se conduce, ya que esto activará la parada de emergencia y puede suponer un riesgo de accidente y lesiones.
- Tener siempre en cuenta la distancia de frenado. La distancia de frenado depende de la velocidad, la superficie, las condiciones climatológicas, la pendiente y el peso del usuario.
- Prestar atención a la carretera para detectar baches o grietas en los que puedan quedar atrapadas las ruedas.

3.2.1. Panel de control

- Encender el scooter y con la llave de contacto.
- La pantalla LCD (1) se encenderá y mostrará el nivel actual de la batería.
- Pulsar el control de velocidad (2, 3, 4) para seleccionar la velocidad de conducción deseada.
 - Pulsar el botón (4) para elegir entre los ajustes de velocidad alto y bajo.
 - Pulsar el botón (2) para reducir la velocidad del ajuste elegido.
 - Pulsar el botón (3) para incrementar el controlador de velocidad.
- Para hacer sonar la bocina, pulsar el botón de la bocina (5).
- Para encender las luces delanteras y traseras, pulsar el botón de las luces (7).
- Para encender las luces de emergencia, pulsar el botón (10).
- Para encender las luces intermitentes, pulsar el botón deseado: (9) (indicador derecho) u (8) (indicador izquierdo). El timbre pita cuando se encienden las luces intermitentes.
- Para cambiar la función de las palancas de velocidad, pulse el botón (12) durante 3 segundos. Ahora puede conducir hacia adelante con la palanca izquierda y hacia atrás con la palanca derecha. Vuelva a pulsar el botón (12) durante 3 segundos para cambiar de nuevo.
- Pulse el botón MODE (11) para cambiar entre el kilometraje total o la distancia actual del viaje.



3.2.2. Pantalla LCD

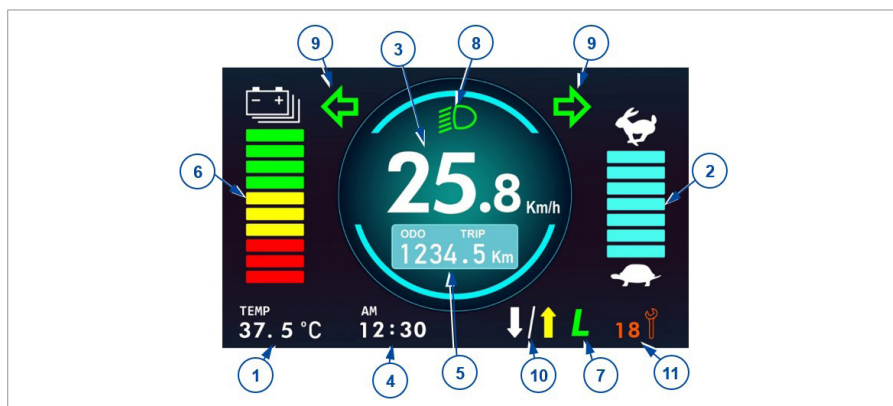

1. Indicación de temperatura
2. Barra de velocidad
3. Indicación de velocidad
4. Reloj
5. Cuentakilómetros
6. Indicador de batería
7. Indicador de modo de velocidad alta / baja
8. Luces encendidas
9. Luz indicadora izq./der., luces de emergencia
10. Palanca de velocidad cambiada
11. Controlador de códigos de sistema
12. Recargando

Los ajustes de hora están vinculados con el sistema de batería. Si se cambian o conectan nuevas baterías, se tienen que reiniciar los ajustes de hora.

El sistema cuenta con un cuentakilómetros. No es necesario resetear el cuentakilómetros después de cambiar la batería.

3.2.2.1. Cámara de visión trasera (opcional)

Si su scooter está equipado con una cámara de visión trasera, la pantalla LCD cambiará automáticamente a visión trasera cuando empiece a conducir en marcha atrás.

3.2.3. Protecciones técnicas

Para evitar que se agote la batería accidentalmente, el scooter viene equipado con un sistema de apagado automático. Si el scooter está encendido y no se usa durante un periodo de diez minutos, se apagará automáticamente. Si esto ocurre, simplemente hay que apagar u volver a encender el scooter.

3.2.4. Configuración

1. Pulsar SET (§3.2.1., 6) durante 3 segundos para acceder al menú de configuración.
2. Pulsar brevemente SET para seleccionar el elemento que desea cambiar en el menú de configuración.
3. Utilizar las flechas (§3.2.1., 8 o 9) para modificar cada elemento.

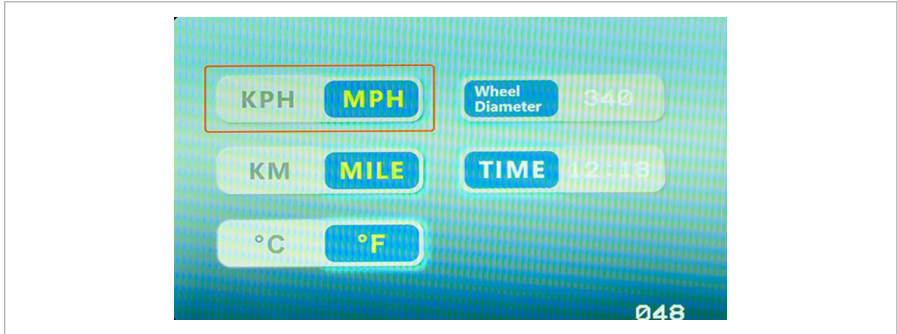

Vermeiren es responsable de las modificaciones del software. Póngase en contacto con su distribuidor o Vermeiren si tiene preguntas o quiere consultar cualquier actualización.

3.2.5. Accionamiento de los frenos

3.2.5.1. Para aplicar los frenos electromagnéticos:

1. Soltar la palanca de velocidad. El freno electromagnético del motor se activará; el scooter se detendrá.

3.2.5.2. Para aplicar los frenos manuales (opcional) - freno de emergencia:

1. Apriete la palanca de freno (1) hacia la empuñadura.
2. Suelte la palanca del freno (1).

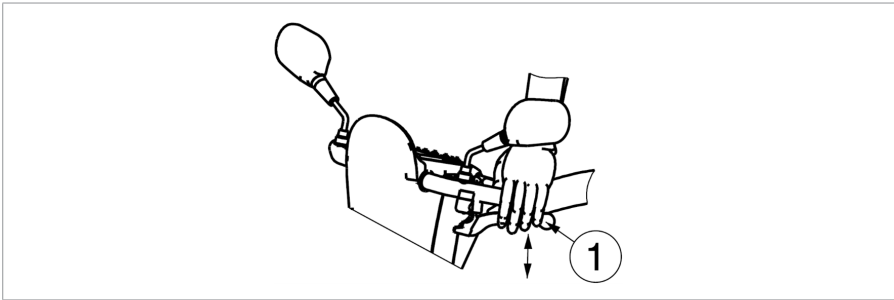

3.2.5.3. Para aplicar los frenos manuales (opcional) - freno de estacionamiento:

1. Tirar de la palanca de freno (1) hacia el reposapiés y usar el botón para bloquearla.
2. Apretar la palanca de freno otra vez para desbloquear el botón.

Se puede ajustar la tensión del freno manual con el ajustador de los cables de freno.

3.2.6. Conducir el scooter

⚠ PRECAUCIÓN

Riesgo de lesiones

- No utilizar las dos palancas de velocidad al mismo tiempo. Podría perder el control del scooter.

Mover la palanca de velocidad en la dirección adecuada:

- TIRAR CON LA MANO DERECHA = MOVIMIENTO HACIA DELANTE
- TIRAR CON LA MANO IZQUIERDA = MOVIMIENTO HACIA ATRÁS

Cuanto más se tire de la palanca, más rápido irá el scooter dentro del ajuste de velocidad seleccionado. Solo utilizar ajustes de velocidad más altos si se siente seguro de que puede operar y controla fácilmente el scooter.

Al encender el scooter, esperar 3 segundos antes de tirar de la palanca de velocidad. Si no, sonará la bocina como advertencia y el scooter no se moverá. Si ese fuera el caso, apagar el scooter y volver a encenderlo.

3.2.7. Frenar

Para frenar, soltar la palanca de velocidad. La palanca volverá a la posición neutral y el scooter frenará poco a poco hasta pararse. Practique tirando de la palanca y soltándola para acostumbrarse al scooter. Tiene que ser capaz de estimar cómo reaccionará el scooter mientras conduce o frena.

3.2.8. Conduciendo doblando esquinas y tomando curvas

PRECAUCIÓN

Riesgo de lesiones

- Reducir la velocidad antes de tomar una curva o doblar una esquina.
- Siempre mantener una distancia adecuada de las esquinas y los obstáculos.
- No conducir el vehículo haciendo eses o realizando giros erráticos.

Para las curvas y las esquinas, utilizar ambas manos para girar el manillar a la dirección deseada. Es muy importante asegurarse de que hay el suficiente espacio para tomar curvas y doblar esquinas. Los caminos estrechos deben aproximarse en curva larga para que pueda entrar el scooter lo más recto posible por la parte más estrecha del camino. Téngase en cuenta que, en la mayoría de los casos, la parte trasera del scooter es más ancha que la delantera.

3.2.9. Marcha atrás

La velocidad de la marcha atrás se reduce automáticamente en comparación con la marcha adelante. También recomendamos que use el ajuste de velocidad más lento al ir marcha atrás.

No olvidarse de que la dirección de giro al ir marcha atrás va al contrario de cuando se va marcha adelante, y de que el scooter gira automáticamente en la dirección deseada.

3.2.10. Conducción en pendiente

PRECAUCIÓN

Riesgo de lesiones o daños

- No poner nunca el scooter en modo rueda libre en pendientes. El scooter podría empezar a moverse causando lesiones al mismo usuario o a otros transeúntes.
- No girar al conducir cuesta abajo, ya que el propio peso del scooter puede hacer que se caiga.
- Asegurarse de que las cuatro ruedas están en contacto con el suelo cuando se esté subiendo o bajando una pendiente.
- Nunca dar la vuelta en una cuesta.

3.2.10.1.

Subir:

1. Conducir en línea recta y a una velocidad más alta al subir una pendiente, e inclinarse levemente hacia adelante. Si se conduce en ángulo o demasiado lento, se corre el riesgo de volcar o caerse.

3.2.10.2.

Bajar:

1. Conducir en línea recta (hacia adelante o atrás) y a una velocidad más lenta al bajar una cuesta. Si se conduce en ángulo o demasiado deprisa, se corre el riesgo de volcar o caerse.
2. Inclinarse levemente hacia atrás durante un descenso de frente; inclinarse levemente hacia adelante durante un descenso de espaldas.

3.2.11. Superación de obstáculos

PRECAUCIÓN

Riesgo de lesiones

- No utilizar el scooter en escaleras mecánicas.
- Siempre salvar bordillos de frente.
- Asegurarse de que todas las ruedas estén en contacto con el suelo cuando se sube o baja una pendiente.

Es posible conducir el scooter por escalones de un máximo de 100 mm. Tomar una carrerilla de 500 mm para salvar estos escalones.



3.3. Traslado hacia y fuera del scooter

1. Aparcar el scooter lo más cerca posible del lugar desde el que se desea trasladar.
2. Asegurarse de que el scooter esté apagado.
3. Plegar hacia arriba la almohadilla del lado desde el que se va a realizar el traslado.
4. Girar el asiento para que mire hacia usted (véase **§3.6.2.**).
5. Traslarse al / del asiento del scooter.

3.3.1. Posición correcta en el scooter

Algunas recomendaciones para un uso cómodo del scooter:

1. Sentarse en el asiento apoyando la zona lumbar contra el respaldo.
2. Asegurarse de que los muslos estén en posición horizontal y que los pies estén en una posición cómoda. Ajustar si fuera necesario.

3.4. Freno y palanca de rueda libre

⚠ PRECAUCIÓN

Riesgo de lesiones o daños

- ¡Manejar la palanca de rueda libre únicamente cuando el scooter esté apagado!
- La palanca de rueda libre debe ser operada por un auxiliar si usted tiene problemas de movilidad. NUNCA manejarla sentado en el scooter.

El scooter viene con un dispositivo de rueda libre accesible y operable por el auxiliar, o por el usuario cuando no está sentado en el scooter. Solo colocar el scooter en modo neutral para transportar el scooter o para sacarlo de una zona peligrosa.

3.4.1. Conducción

1. Mientras el scooter está apagado, colocar la palanca de rueda libre en la posición «drive» (conducir).
2. Encender el scooter.
3. Ahora se puede conducir electrónicamente.

3.4.2. Neutral

1. Apagar el scooter.
2. Cambiar la posición de la palanca de rueda libre a «neutral».
3. Ahora se puede empujar el scooter sin accionamiento electrónico.

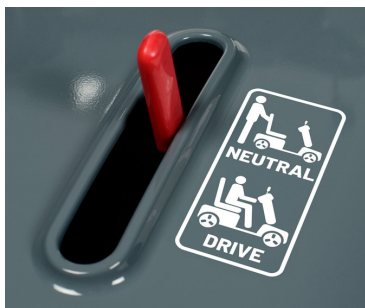

3.5. Interruptor de la batería

El scooter viene equipada con un interruptor de batería para interrumpir el circuito entre el módulo de alimentación y las baterías. Esta desconexión se utiliza para la seguridad durante transporte, mantenimiento y reparación. También es posible retirar la perilla del interruptor de la batería para evitar que alguien mueva el scooter mientras el usuario está ausente.

Girar el interruptor de batería rojo

- hacia la derecha hasta el símbolo "I" para conectar la batería al módulo de alimentación [A].
- hacia la izquierda hasta el símbolo "0" para desconectar la batería [B].
- hacia la izquierda, pasando el símbolo "0" a su posición final [C] y retirar la perilla del interruptor.

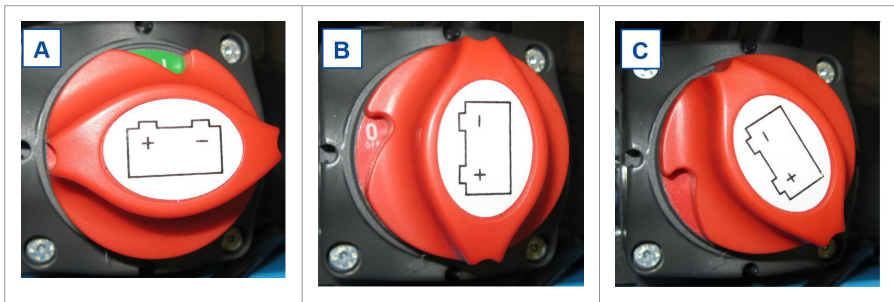

3.6. Ajustes de comodidad

⚠ PRECAUCIÓN

Riesgo de lesiones o daños

- Nunca llevar a cabo ajustes mientras se conduce.
- Cualquier ajuste realizado puede modificar la estabilidad del scooter (se inclina hacia atrás o de lado).

3.6.1. Ajustar el mecanismo de dirección

⚠ PRECAUCIÓN

Riesgo de lesiones

- Apagar el scooter antes de ajustar el ángulo del mecanismo de dirección.
- No apoyar todo el cuerpo encima del mecanismo de dirección.

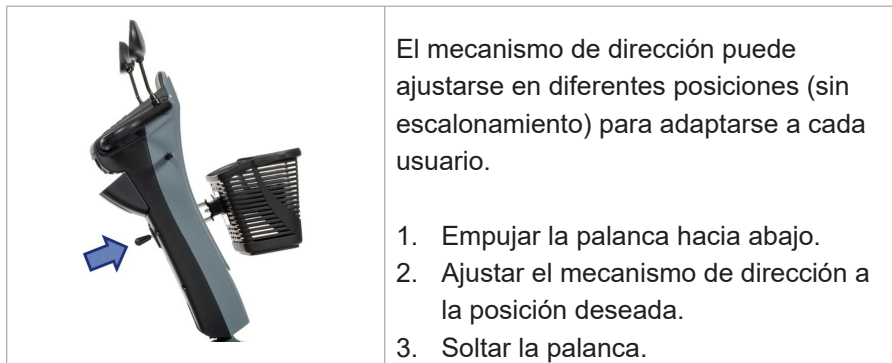

3.6.2. Ajustar el asiento

⚠ PRECAUCIÓN

Riesgo de lesiones

- Asegurarse de que el asiento esté bien fijado.



3.6.2.1. Retirar el asiento

1. Tirar de la palanca del asiento hacia delante.
2. Girar levemente el asiento y sacarlo de la barra de ajuste.
3. Soltar la palanca del asiento.

3.6.2.2. Colocar y fijar el asiento

1. Tirar de la palanca del asiento hacia delante.
2. Colocar el asiento en la barra de ajuste y, simultáneamente, seguir tirando de la palanca del asiento.
3. Soltar la palanca del asiento.

3.6.2.3. Pivotar el asiento

1. Tirar de la palanca del asiento hacia delante.
2. Girar el asiento en la dirección deseada.
3. Soltar la palanca del asiento. El asiento siempre se detiene después de 90°.



3.6.2.4. Ajuste de profundidad

1. Tirar hacia arriba de la palanca de ajuste de profundidad del asiento.
2. Deslizar el asiento hacia delante o atrás en los raíles de profundidad del asiento.
3. Para fijar el asiento, soltar la palanca al conseguir la posición deseada.
4. Pivotar el asiento un poco hasta que se bloquee.

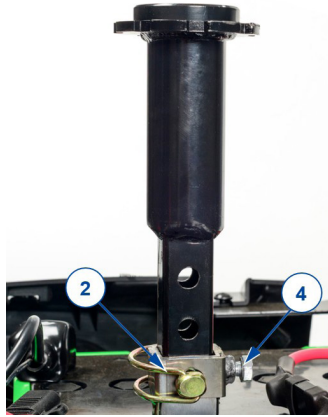

3.6.2.5. Altura del asiento

1. Retirar el asiento.
2. Para facilitar el acceso, también se puede retirar la cubierta de plástico del bastidor.
3. Retirar el pasador de bloqueo (2) y aflojar el perno (4).
4. Subir/bajar el soporte del asiento a la altura deseada.
5. Sustituir el pasador de bloqueo y apretar el perno.
6. Volver a colocar el asiento.

3.6.3. Ajustar el respaldo



1. Sistema de asiento
2. Palanca de inclinación

1. Tirar de la palanca y mantenerla en esa posición para soltar el mecanismo de bloqueo del respaldo.
2. Colocar el respaldo en la posición deseada, o plegar en el asiento para el transporte.
3. Suelte la palanca. Asegúrese de que el respaldo esté bien fijado.

3.6.4. Ajustar el reposacabezas

1. Presionar con cuidado el pasador de bloqueo (1) en el reposacabezas.
2. Colocar el reposacabezas a la altura deseada.
3. Soltar el pasador de bloqueo (1).
4. Sonará un clic cuando el reposacabezas se bloquea.



3.6.5. Ajuste de los reposabrazos

⚠ PRECAUCIÓN

Riesgo de lesiones

- No insertar dedos, hebillas, ropa ni joyas entre el sistema abatible del reposabrazos.



1. Plegar el reposabrazos hacia arriba.
2. Girar el mando giratorio (3) hacia arriba/abajo hasta alcanzar el ángulo deseado de la almohadilla del reposabrazos:
 - Mando giratorio totalmente arriba: ángulo horizontal.
 - Mando giratorio totalmente abajo: el máximo ángulo.

3.7. Estado de la batería y recarga

AVISO

Riesgo de lesiones y daños por incendio

- Usar exclusivamente el cargador de batería suministrado con el scooter. La utilización de otro cargador puede ser peligroso (riesgo de incendio).
- El cargador está diseñado exclusivamente para cargar las baterías suministradas con el scooter, y no deben utilizarse para cargar otras baterías.
- No modificar ninguna de las piezas suministradas como cables, baterías, conectores o cargadores de batería. No abrir o cambiar nunca la batería o los puntos de conexión.
- Proteger la batería y el cargador de batería de las llamas, temperaturas altas y bajas (véase el capítulo 6.), humedad, luz del sol e impactos fuertes (p. ej. caídas). NO utilizar la batería en estos casos.
- Recargar la batería en el interior con el cargador de batería, en una zona bien ventilada y fuera del alcance de los niños.
- Leer primero las instrucciones de usuario del cargador de batería aplicado antes de cargar la batería del scooter. Para más información, póngase en contacto con su distribuidor especializado o consulte nuestro sitio web <http://www.vermeiren.com/>

PRECAUCIÓN

Riesgo de daños

- La autodescarga de la batería y la corriente de reposo de los usuarios conectados consumen lentamente la carga de la batería. La batería puede sufrir daños irreparables si se descarga completamente. Por tanto, asegurarse de que se recargue a tiempo:
 - Con uso intensivo (largas distancias, uso diario): Recargar inmediatamente después de su uso.
 - Con uso normal (distancias cortas, diariamente o un par de veces a la semana): Recargar la batería cuando el indicador muestre un 50% de descarga.
 - Con poco uso o almacenamiento: Recargar una vez a la mes.
- Léase las instrucciones de almacenamiento y mantenimiento en el § 4. y los datos técnicos en el § 6..

- Desconectar el cargador de batería solamente cuando la batería esté completamente cargada, véanse los símbolos siguientes en el cargador.

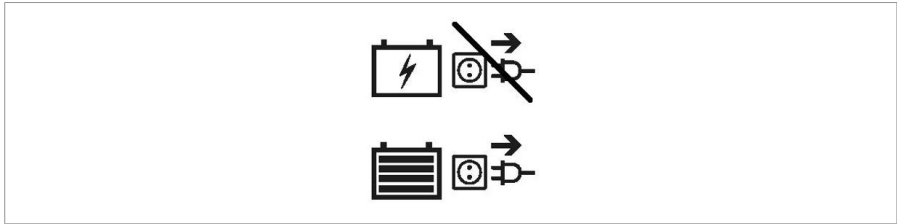

- No cargar la batería a temperaturas inferiores a 0°C. Mover la batería a un lugar más cálido y comenzar a cargar.
 - Mantener el punto de conexión del cargador de batería libre de polvo o cualquier otro tipo de suciedad.
 - Si hubiera algún problema que impidiera cargar la batería según las siguientes instrucciones, póngase en contacto con su distribuidor especializado.
 - Para las instrucciones sobre cómo recargar las baterías, consultar el manual de instalación.
- i** Se recomienda desconectar el cargador de batería de la red eléctrica cuando no se está utilizando para evitar un consumo de energía innecesario.
- i** Si los aparatos permanecen conectados al puerto USB mientras se carga el scooter, la batería nunca se cargará completamente. Por lo tanto, desenchufe todos los aparatos del puerto USB antes de cargar el scooter.

El diodo emisor de luz (LED) en el mecanismo de dirección indica la capacidad restante de las baterías. Si el cargador de batería está encendido y no se enciende ningún LED, comprobar los fusibles. Si el LED rojo no se enciende, el cargador está defectuoso. Consulte con su distribuidor especializado.

1. Apagar el scooter y sacar la llave del contacto.
2. Conectar PRIMERO el cargador de batería a una toma de corriente de 230V CA. Conectar el cargador de batería directamente, sin cable de extensión, a la red eléctrica (sin temporizador).
3. Consultar el manual de instrucciones del cargador de batería para una explicación detallada sobre los indicadores presentes en el cargador.
4. Si fuera aplicable, abrir la cubierta del punto de carga del scooter y conectar el cargador.
5. Esperar hasta que la batería esté completamente cargada. Consultar el manual del cargador de batería para más información.
6. Desconectar el cargador de batería.
7. Encender el scooter y comprobar que se encienden todas las luces del indicador de la batería.
8. Retirar el cargador de batería de la toma de corriente, dejar que se enfríe, y almacenar en un lugar seguro.

i Cuando el panel de control muestre el código de sistema «Drive inhibit» (Conducción dificultada) después de cargar, asegurarse de que el cargador de batería esté desconectado. Esta medida de seguridad evita que el usuario comience a conducir con el cargador todavía conectado a la red de suministro.



1. Llave
2. Conexión de USB
3. Enchufe para cargador de batería

3.8. Antivuelco

Hay ruedas antivuelco (1) instaladas en la parte trasera del bastidor. No es posible retirarlas. Las ruedas antivuelco están ahí por la seguridad del usuario. Previenen que el scooter se vuelque hacia atrás cuando se conduce por encima de obstáculos pequeños que NO excedan la altura máxima especificada en el §6..



4. Mantenimiento

i Un mantenimiento regular asegura que el scooter permanezca en perfecto estado. Para consultar el manual de mantenimiento, visitar el sitio web de Vermeiren: www.vermeiren.com.

4.1. Puntos de mantenimiento

⚠ PRECAUCIÓN

Riesgo de lesiones y daños

- Cualquier reparación o cambios sólo pueden llevarse a cabo por personal debidamente cualificado y sólo pueden utilizarse piezas de recambio Vermeiren originales.

i La última página de este manual contiene un formulario de registro para que el distribuidor especializado pueda registrar cada mantenimiento.

La frecuencia de los mantenimientos depende de la frecuencia e intensidad de uso. Póngase en contacto con su distribuidor para acordar un horario común para realizar inspecciones, mantenimientos y reparaciones.

i Leer las instrucciones de usuario del cargador de batería aplicado sobre su mantenimiento.

4.1.1. Antes de cada uso

Inspeccionar los siguientes aspectos:

- Todas las piezas: Presentes y sin daños o desgastes.
- Todas las piezas: Limpieza, ver apartado **4.2.2.**
- Estado de la batería: cargar la batería cuando sea necesario, véase **§3.7.**
- Estado de las ruedas/los neumáticos, ver apartado **4.2.1.**

Póngase en contacto con el distribuidor especializado para posibles reparaciones o sustitución de piezas.

4.1.2. Anualmente o más regularmente

El scooter debe pasar por inspección y mantenimiento realizados por el distribuidor especializado por lo menos una vez al año, o más a menudo. La frecuencia mínima de mantenimiento depende del uso y debe, por tanto, acordarse mutuamente con el distribuidor especializado.

4.1.3. En caso de almacenamiento

Asegurarse de que el scooter se almacena en un entorno seco para evitar el crecimiento de moho o que se dañe la tapicería. Desconectar la batería para evitar que se dañe.

Aunque se almacene el scooter durante un periodo de tiempo largo, se deben recargar las baterías cada mes. Para más información, véase **§3.7.**

4.2. Instrucciones de mantenimiento

4.2.1. Ruedas y neumáticos

- i** El correcto funcionamiento de los frenos depende del estado de los neumáticos y puede cambiar debido al desgaste o la suciedad (agua, aceite, barro...).

Mantener las ruedas libres de cables, pelos, arena y fibras.

Comprobar el perfil de los neumáticos. Si la profundidad del dibujo es inferior a 1 mm, deben sustituirse los neumáticos. Ponerse en contacto con su distribuidor especializado a este respecto.

Hinchar cada neumático hasta alcanzar la presión correcta (ver la indicación de presión en los neumáticos).

4.2.2. Limpieza

PRECAUCIÓN

Riesgo de daños por humedad

- Mantener el panel de control limpio y protegerlo del agua y la lluvia.
- No utilizar nunca una manguera o un limpiador a alta presión para limpiar el scooter.

Limpiar todas las piezas rígidas del scooter con un paño húmedo (no empapado). Si fuera necesario, utilizar un jabón suave que sea apto para limpiar superficies barnizadas y sintéticos.

La tapicería puede limpiarse con agua templada y jabón suave. No utilizar productos de limpieza abrasivos.

Mantener las ranuras de ventilación del cargador de batería limpias y libres de acumulaciones de polvo. Soplar el polvo y limpiar la carcasa del cargador de batería con un paño ligeramente húmedo si fuera necesario.

4.2.3. Desinfección

PRECAUCIÓN

Riesgo de daños

- La desinfección sólo puede llevarla a cabo personal debidamente cualificado. Consultar con su distribuidor especializado al respecto.

4.3. Vida útil prevista

El scooter está diseñado para tener un promedio de vida útil de 5 años. La vida útil aumentará o disminuirá dependiendo de la frecuencia de uso, las circunstancias de conducción y el mantenimiento.

4.4. Reutilizar

Antes de reutilizar el scooter, desinfectarla, inspeccionarla y hacer que pase por un mantenimiento según las instrucciones en el manual de mantenimiento.

4.5. Fin de vida útil

Al final de la vida útil, deberá desechar el scooter siguiendo las leyes medioambientales de su localidad. Para transportar materiales reciclables del scooter de manera más cómoda, se recomienda desmontarlo primero. Normalmente, las pilas se eliminan aparte.

4.6. Garantía

La garantía de este producto está sujeta a las condiciones generales de cada país.

5. Resolución de problemas

Aunque se utilice el scooter de la manera indicada, también pueden surgir a veces problemas técnicos. En ese caso, póngase en contacto con su distribuidor especializado.

AVISO

Riesgo de lesiones y daños

- No intentar NUNCA reparar el scooter por su cuenta.
- Si hay algún problema con el panel de control, debe contactar con su distribuidor especializado. El distribuidor decidirá si hay que reprogramar el panel.

Los siguientes signos pueden ser indicadores de un problema grave. Se recomienda, por tanto, ponerse en contacto con su distribuidor especializado si nota los siguientes problemas:

- Ruidos extraños;
- Juegos de cables deshilachados/dañados.
- Conectores agrietados o rotos.
- Desgaste desigual de la banda de uno de los neumáticos;
- Movimientos bruscos;
- El scooter se desvía a un lado;
- Ensamblajes de las ruedas dañados o rotos.
- El scooter no arranca;
- El scooter está encendido, pero no se mueve ni hacia adelante ni hacia atrás.

En caso de que haya un problema, la pantalla LCD mostrará el código de sistema, véase también el **§3.2.2.** La siguiente tabla contiene todos los códigos de sistema posibles. Algunos problemas los puede resolver el usuario. Para todos los problemas marcados con un asterisco (*), consultar con un distribuidor especializado al respecto.

Código	Problema	Meaning
1	Batería Baja	Recargar la batería inmediatamente.
2	* Tensión del motor	Comprobar el motor y sus conexiones y cables correspondientes. Contactar con su distribuidor especializado al respecto.
3	* Cortocircuito del motor	Contactar con su distribuidor especializado al respecto.
4	* Freno de estacionamiento	Freno de estacionamiento no accionado; gire la palanca de la rueda libre de "Neutral" a "Drive".
5	Sobrecarga del motor	Apagar el scooter, dejarlo unos minutos y volver a encenderlo. Subir pendientes menos inclinadas.
6	Inhibición de la conducción	Desconectar el cargador de batería. O suelte la palanca de velocidad antes de encender su scooter.
7	* Potenciómetro de velocidad	Comprobar el acelerador y el potenciómetro de velocidad, así como sus conexiones y cables correspondientes. Contactar con su distribuidor especializado al respecto.
8	* Controlador	Apagar el scooter, dejarlo unos minutos y volver a encenderlo. Comprobar el motor y sus conexiones y cables correspondientes. Contactar con su distribuidor especializado al respecto.
9	* Freno de estacionamiento no encontrado	Comprobar todas las conexiones y el cableado. Contactar con su distribuidor especializado al respecto.
10	Tensión alta de la batería	Si se está yendo cuesta abajo, parar o reducir la velocidad. Subir pendientes menos inclinadas.
	* Tensión alta de la batería	Batería defectuosa; Contactar con su distribuidor especializado al respecto.

6. Especificaciones técnicas

Los datos técnicos expuestos a continuación son sólo válidos para este scooter, con configuración estándar y en condiciones ambientales óptimas. Si se usan otros accesorios, los valores tabulados cambiarán. Cambios en la temperatura exterior, la humedad, cuestas hacia arriba y abajo, el tipo de suelo y el nivel de batería pueden reducir su rendimiento. Tener en cuenta estos datos durante la utilización de la silla para ducha. Los valores aquí expuestos dejarán de ser aplicables si el scooter ha sido modificado, se ha dañado, o sufre de un desgaste intenso.

Marca	Vermeiren
Grupo de productos	Scooters, Clase C
Tipo	Kuarz
Descripción	Dimensiones
Peso máximo del usuario	150 kg
Longitud total	1505 mm
Anchura total	680 mm
Altura total	1345 mm - 1395 mm
Altura plegada	870 mm
Peso total	158 kg
Peso de la parte más pesada	136 kg
Peso de las piezas desmontables Asiento	21,3 kg
Consumo eléctrico *	45 km
Pendiente nominal	10°
Superación de obstáculos	100 mm
Velocidad máxima	10 km/h 13 km/h (versión XD) 15 km/h
Distancia de frenado máx. desde la velocidad máx.	4,5 m
Ángulo plano del asiento	6°
Profundidad útil del asiento	480 mm
Anchura útil del asiento	525 mm
Ángulo del respaldo	Máx. 115°
Altura del respaldo	550 mm

Marca	Vermeiren
Grupo de productos	Scooters, Clase C
Tipo	Kuarz
Descripción	Dimensiones
Distancia entre el reposapiés y el asiento	480 mm - 530 mm
Distancia del suelo al asiento	680 mm - 730 mm
Altura de la paleta	200 mm
Distancia entre el reposabrazos y el asiento	205 mm
Diámetro de giro mínimo	3400 mm
Ancho para dar la vuelta	2300 mm
Distancia al suelo	100 mm
Diámetro de las ruedas	350 x 70 mm
Presión de los neumáticos **	Máx. 3,5 bares
Mín. batería	80Ah (C20), 12V DC, batería AGM no derramable, libre de mantenimiento
Motores de accionamiento	Nom. 750 W, frenos electromagnéticos
Fusible	10 A 120 A
Cargador de batería	8 A (externo)
Nivel de ruido	
Grado de protección	IPX4
Pruebas de resistencias de conformidad con	ISO 7176-8
Pruebas de alimentación eléctrica y sistema de control de conformidad con	ISO 7176-14
Inflamabilidad de la tapicería de acuerdo con	EN 1021-2:2006
Conformidad EMC	ISO 7176-21
Temperatura de almacenamiento	+5°C - +41°C
Temperatura de uso	-10°C - +40°C
Humedad de almacenamiento y de uso	30% - 70%

Marca	Vermeiren
Grupo de productos	Scooters, Clase C
Tipo	Kuarz
Descripción	Dimensiones
<p>Nos reservamos el derecho a aplicar modificaciones técnicas. Tolerancia de la medida +/- 15 mm/1,5 kg/1,5°</p> <p>* La distancia de conducción teórica se verá reducida si el scooter se usa frecuentemente en cuestas, terrenos accidentados o para salvar bordillos.</p> <p>** Dado que pueden usarse diferentes neumáticos, ha de tenerse en cuenta la presión operativa correcta de los neumáticos que se utilicen. Para otros diámetros de neumáticos, consultar con el distribuidor especializado.</p>	

Spis treści

Wstęp	224
1. Twój produkt	226
1.1. Opcje	227
2. Przed użyciem	227
2.1. Przewidziane zastosowanie i wskazania	227
2.2. Instrukcja bezpieczeństwa i związane z nimi zagrożenia	228
2.3. Symbole na skuterze	229
2.4. Transport	231
2.5. Pierwsze użycie i przechowywanie	232
3. Przed użyciem	233
3.1. Pierwsza jazda	233
3.2. Obsługa skutera	234
3.3. Wsiadanie na skuter i schodzenie ze skutera	242
3.4. Hamulec i dźwignia wolnego koła	242
3.5. Wyłącznik akumulatora	243
3.6. Regulacje elementów mających wpływ na wygodę użytkownika	244
3.7. Stan akumulatora i ładowanie	248
3.8. Zabezpieczenie przed przewróceniem	251
4. Konserwacja	252
4.1. Czas konserwacji	252
4.2. Instrukcje konserwacji	253
4.3. Oczekiwany okres użytkowania	254
4.4. Ponowne użycie	255
4.5. Zakończenie użytkowania	255
4.6. Gwarancja	255
5. Rozwiązywania problemów	256
6. Parametry techniczne	258

Wstęp

Gratulacje! Zostałeś właścicielem skutera Vermeiren!

Skuter został wykonany przez wykwalifikowany i zaangażowany personel. Zaprojektowano go i wyprodukowano zgodnie z wysokimi standardami jakości, jakich przestrzega Vermeiren.

Dziękujemy za zaufanie firmie Vermeiren i jej produktom. Niniejsza instrukcja pomoże w eksploatacji skutera i korzystaniu z jego opcji. Prosimy o uważne przeczytanie instrukcji obsługi. Pozwoli ona na zapoznanie się z działaniem, możliwościami i ograniczeniami produktu.

W razie pytań, na które odpowiedzi nie ma w instrukcji, prosimy o kontakt z Państwem wyspecjalizowanym sprzedawcą. Sprzedawca chętnie służy pomocą.

Ważna uwaga

Aby zapewnić bezpieczeństwo i wydłużyć okres użytkowania produktu, prosimy o dbanie o niego oraz regularne dokonywanie przeglądów i serwisowanie.





Instrukcja obejmuje najnowsze rozwiązania zastosowane w produkcji. Firma Vermeiren ma prawo do wprowadzania zmian w produktach tego typu bez obowiązku adaptowania lub wymiany podobnych, poprzednio dostarczonych produktów.

Ilustracje produktu stanowią dodatkowe objaśnienia do instrukcji w niniejszym dokumencie. Szczegóły przedstawionego produktu mogą się różnić od rzeczywistego produktu posiadanego przez użytkownika.

Dostępne informacje

W naszej witrynie internetowej <http://www.vermeiren.com/> zawsze znajduje się najnowsza wersja informacji zamieszczonych w instrukcji. Prosimy regularnie odwiedzać witrynę, ponieważ możemy w niej zamieszczać zaktualizowane informacje.

Osoby z zaburzeniami wzroku mogą pobrać elektroniczną wersję niniejszej instrukcji i odsłuchać ją przy użyciu oprogramowania zamieniającego tekst na mowę.

	Instrukcja obsługi Dla użytkownika i wyspecjalizowanego sprzedawcy
	Instrukcja użytkownika ładowarki akumulatora Dla użytkownika i wyspecjalizowanego sprzedawcy
	Instrukcja serwisowa dla skuterów Dla wyspecjalizowanego sprzedawcy
	Deklaracja zgodności WE

1. Twój produkt



1. Zagłówek
2. Oparcie
3. Poduszka podłokietnika /podłokietnik
4. Siedzisko
5. Tylne koła
6. Podpórka pod stopy
7. Przednie koła
8. Światło przednie
9. Kierunkowskazy
10. Lusterko wsteczne

11. Dźwignia prędkości
12. Uchwyty
13. Dźwignia wolnego koła
14. Światło tylne
15. Zabezpieczenie przed przewróceniem
16. Tabliczka znamionowa

1.1. Opcje

Informacji w tej kwestii udzieli wyspecjalizowany sprzedawca. Sprzedawca chętnie służy pomocą.

2. Przed użyciem

2.1. Przewidziane zastosowanie i wskazania

- Ten produkt jest wyrobem medycznym.
- Wskazania i przeciwwskazania: Skuter jest obsługiwany przez samego użytkownika. Przeznaczony jest do przewozu osób starszych oraz osób o ograniczonych zdolnościach chodzenia. **NIE WOLNO** używać skutera, jeśli użytkownik cierpi na zaburzenia fizyczne lub psychiczne, takie jak zaburzenia wzroku, zaburzenia psychiczne lub utrata funkcji obu ramion, które mogłyby narazić użytkownika lub inne osoby na niebezpieczeństwo podczas jazdy skuterem. Z wymienionych powodów należy przed rozpoczęciem użytkowania skutera zasięgnąć porady lekarza i upewnić się, że wyspecjalizowany sprzedawca zapoznał się z jego poradą.
- Skuter jest zaklasyfikowany jako produkt klasy C i jest przeznaczony do jazdy na powietrzu.
- Skuter jest przeznaczony do transportowania wyłącznie jednej (1) osoby ważącej maksymalnie 150kg. Nie jest przeznaczony do transportu towarów, przedmiotów ani innego wykorzystania niż wcześniej opisany transport.

- Używać wyłącznie akcesoriów i części zapasowych zatwierdzonych przez Vermeiren.
- Należy się zapoznać ze wszystkimi danymi technicznymi i ograniczeniami skutera, które wskazano w rozdziale 6..
- Gwarancja na produkt jest udzielona przy założeniu normalnego użytkowania i konserwacji, opisanych w niniejszej instrukcji. Uszkodzenie produktu spowodowane nieprawidłową eksploatacją lub brakiem konserwacji spowoduje unieważnienie gwarancji.

2.2. Instrukcja bezpieczeństwa i związane z nimi zagrożenia

UWAGA

Ryzyko obrażeń i/lub uszkodzeń

- Dokładnie przeczytaj wskazówki zamieszczone w niniejszej instrukcji i ich przestrzegaj. Niestosowanie się do tych zaleceń może spowodować uraz lub uszkodzenie skutera.

Podczas użytkowania należy pamiętać o ostrzeżeniach ogólnych:





- Nie używać skutera, jeśli użytkownik jest pod wpływem alkoholu, leków i innych substancji, które mogą mieć wpływ na zdolność jazdy.
- Pamiętać, że niektóre części skutera mogą stać się bardzo gorące lub zimne ze względu na temperaturę otoczenia, promieniowanie słoneczne, urządzenia grzewcze itp. lub rozgrzać się od silnika podczas jazdy. Należy zachować ostrożność podczas ich dotykania. Gdy jest zimno, należy nosić odzież ochronną. Po jeździe poczekać, aż skuter/silnik ostygnie.
- Przed włączeniem skutera zwrócić uwagę na sytuację/otoczenie użytkownika. Przed ruszeniem dobrać prędkość do warunków jazdy. Zalecamy, aby w pomieszczeniach jeździć z najniższą prędkością. W przypadku jazdy na zewnątrz można dostosować prędkość do takiej, przy której użytkownik czuje się wygodnie i bezpiecznie.
- **NALEŻY ZAWSZE** pamiętać, że skutera może się nagle zatrzymać, gdy rozładuje się akumulator lub zadziała zabezpieczenie chroniące

skuter przed dalszymi uszkodzeniami. Należy też sprawdzić możliwe przyczyny opisane w rozdziale 5..

- Skuter został przetestowany pod kątem kompatybilności elektromagnetycznej. Zgodność z normą została potwierdzona. Niemniej jednak źródła pól elektromagnetycznych, takie jak pola telefonów komórkowych, generatory lub źródła energii o dużej mocy, mogą wpływać na właściwości jezdne skutera. Z drugiej strony, układy elektroniczne skutera mogą zakłócić działanie innych urządzeń elektronicznych, takich jak systemy alarmowe w sklepach lub drzwi automatyczne. Dlatego zalecamy, aby regularnie kontrolować skuter pod kątem uszkodzeń i zużycia, ponieważ mogą one powodować większe zakłócenia (patrz też rozdział 4.).
- Należy jeździć tylko po płaskich powierzchniach, na których cztery koła napędowe dotykają podłoża, a styk skutera z podłożem umożliwia bezpieczną jazdę i obsługę.
- Zwracać uwagę, aby ręce, ubrania, pasy, klamry ani biżuteria nie zostały podczas eksploatacji pochwycone przez koła ani inne ruchome części.

Każdy poważny incydent [MDR (UE) 2017/745 §2 (65)], który miał miejsce w związku z urządzeniem, powinien zostać zgłoszony wytwórcy oraz właściwemu organowi państwa członkowskiego, w którym użytkownik i/lub pacjent ma siedzibę.

2.3. Symbole na skuterze

	Oznaczenie typu
	Numer artykułu
	Numer seryjny
	Wyrób medyczne

	Producent
	Data produkcji
	Deklaracja zgodności
	Uwaga: ważna informacja
	Zaleca się przeczytanie instrukcji
	Ryzyko przycięcia
	Wyłącznie do użytku w pomieszczeniach
	Maksymalna masa użytkownika w kg
	Maksymalne bezpieczne nachylenie terenu w ° (stopniach)
	Nie jest przeznaczony do użytku jako fotel w pojeździe silnikowym
	Prędkość maksymalna
	Maksymalna waga ładunku koszyka
	Dotyczy wyłącznie urządzeń elektrycznych: Nie wyrzucać części razem z odpadami domowymi! Przekaż do odpowiedniego recyklingu.

2.4. Transport

2.4.1. Przewożenie skutera

Najlepiej przewozić skuter w trybie jałowym, patrz §3.4.. Wybrać tryb jałowy i przetoczyć skuter w wybrane miejsce.

Jeśli nie jest to możliwe, można przenieść skuter zgodnie z następującymi krokami:

1. Wyłączyć skuter.
2. Usunąć nieprzymocowane części i opcje.
3. Przechowywać nieprzymocowane części w bezpiecznym miejscu.
4. Przenieść ramę + kolumnę kierowniczą z 2 lub 3 osobami w wybrane miejsce. Dociskać ramę do podwozia lub stałych części ramy, a nie do zderzaków lub części plastikowych.

2.4.2. Transport w pojeździe jako bagaż

⚠ OSTRZEŻENIE

Ryzyko obrażeń i uszkodzeń

- NIE używać skutera jako siedzenia w pojeździe.
- Usunąć wszystkie nieprzymocowane części przed transportem.
- Podczas transportu żadne osoby ani przedmioty nie mogą znajdować się pod skuterem, na podnóżku ani siedzeniu.
- Upewnić się, że skuter jest prawidłowo zamocowany, aby uniknąć obrażeń pasażerów podczas zderzenia lub nagłego hamowania.
- Nie wkładać palców między elementy skutera.

Najlepszym sposobem transportu skutera w samochodzie jest wjechanie nim do środka za pomocą podjazdu. W przypadku braku doświadczenia we wjeżdżaniu za pomocą podjazdu, można włączyć tryb położenia neutralnego i wepchnąć skuter do samochodu za pomocą podjazdu.

Gdy skuter nie mieści się w samochodzie, można go również przetransportować wykonując następujące działania:

1. Usunąć wszystkie nieprzymocowane części przed transportem (siedzisko itp.).
2. Przechowywać nieprzymocowane części w bezpiecznym miejscu.
3. O ile to możliwe, wyjąć akumulatory / pojemniki na akumulatory, aby zmniejszyć wagę.
4. Opuścić moduł sterowniczy za pomocą regulacji kąta.
5. Umieścić skuter w samochodzie z 2 lub 3 osobami.
6. Przymocować mocno ramę skutera do pojazdu.

2.5. Pierwsze użycie i przechowywanie

UWAGA

Ryzyko uszkodzenia akumulatora

- Nie dopuszczaj do całkowitego rozładowania się akumulatora.
- Nie przerywaj cyklu ładowania. Ładowarkę odłącz dopiero, gdy akumulator będzie w pełni naładowany.
- Skuter powinien być przechowywany w suchym środowisku, aby zapobiec tworzeniu się na nim pleśni i uszkodzeniu tapicerki, patrz też rozdział 6.. W razie konieczności nałożyć na wózek pokrowiec ochronny.
- Zapoznać się z instrukcjami przechowywania i konserwacji w §4. oraz szczegółami technicznymi w §6..

Przed rozpoczęciem użytkowania skutera upewnić się, że akumulator jest w pełni naładowany. Skonsultować się ze sprzedawcą, który poinformuje, czy akumulator został już naładowany. Aby naładować, wykonać instrukcje ładowania w §3.7..

Jeśli opakowanie Twojego produktu zostało uszkodzone, (nieumyślnie) otwarte lub miało kontakt z niekorzystnymi warunkami środowiskowymi (wilgoć, ciepło itp.) podczas dostawy, sprawdź integralność urządzenia. W razie wątpliwości skontaktuj się ze swoim specjalistycznym sprzedawcą.

3. Przed użyciem

⚠ OSTRZEŻENIE

Ryzyko obrażeń

- Najpierw przeczytać poprzednie rozdziały i zaznajomić się z przewidzianym zastosowaniem. NIE używać skutera, dopóki użytkownik nie przeczytał wszystkich instrukcji i ich nie zrozumiał.
- W razie wątpliwości i pytań prosimy o kontakt z lokalnym wyspecjalizowanym sprzedawcą, opiekunem lub doradcą technicznym, który udzieli pomocy.

3.1. Pierwsza jazda

⚠ UWAGA

Ryzyko obrażeń i uszkodzeń

- Przed siadaniem na skuter i schodzeniem z niego upewnić się, że jest **WYŁĄCZONY**.
 - Przed rozpoczęciem jazdy zawsze odłączyć ładowarkę od skutera.
- i** Kierowca powinien się upewnić, że potrafi obsługiwać skuter, zanim zacznie jeździć w zatłoczonych i potencjalnie niebezpiecznych miejscach. Należy najpierw poćwiczyć na szerokiej otwartej przestrzeni, gdzie jest mało osób postronnych i poprosić kogoś o wsparcie.

1. Upewnić się, że:
 - skuter stoi na płaskiej powierzchni, a wszystkie koła dotykają ziemi;
 - akumulator jest całkowicie naładowany, patrz **§ 3.7.**;
 - silnik jest sprężony, patrz **§ 3.4.**;
 - opony są prawidłowo napompowane (jeśli dotyczy), patrz **§ 4.2.1.**;
 - użytkownik siedzi w prawidłowej pozycji;
 - wszystkie części są prawidłowo i mocno zamocowane, patrz **§3.6.**
2. Włączyć skuter, patrz **§3.2.**
3. Wybrać najniższe ustawienie prędkości, patrz **§3.2.**
4. Położyć obie ręce na uchwytach nachylanej kolumny kierowniczej.

5. Lekko pociągnąć prawą dźwignię obsługi, aby jechać do przodu. Używać lewej dźwigni obsługi, aby jechać do tyłu. Puścić dźwignię, aby się zatrzymać. Powtórzyć kilka razy.
6. Gdy użytkownik poczuje się pewniej, może powtórzyć próby jazdy z wyższą prędkością.
7. Teraz można spróbować skręcać, jadąc do przodu i do tyłu. Powtórzyć kilka razy.
8. Po zakończeniu jazdy upewnić się że skuter stoi stabilnie.
9. Wyłączyć skuter i wyjąć kluczyk, aby zabezpieczyć się przed kradzieżą.

3.2. Obsługa skutera

⚠ OSTRZEŻENIE

Ryzyko obrażeń i uszkodzeń

- NIE przejeżdżać po stromych nachyleniach, przeszkodach, stopniach lub krawężnikach większych, niż określono w § 6..
- Uwzględnić lokalne przepisy ruchu drogowego; w każdym kraju mogą być różne. Dotyczy to jazdy po chodnikach, drogach gruntowych i utwardzonych.
- Nigdy nie regulować prędkości podczas jazdy.
- Uwzględnić warunki pogodowe. Unikać jazdy w warunkach wilgotności, upału, śniegu, gołolodzi, temperatur poniżej zera; patrz parametry techniczne w rozdziale 6..
- Aby zapobiec przewróceniu się, przy pokonywaniu rogów i zakrętów próbować skręcać z dużym promieniem. Nie ścinać zakrętów, nie jeździć, gwałtownie skręcając. W wąskich przejazdach jechać prosto, aby skuter się nie zablokował.
- Nie wychylać się za bardzo w lewo/w prawo/do przodu/do tyłu, siedząc na skuterze, aby się nie przewrócić. Szczególnie należy uważać, wjeżdżając pod górę, zjeżdżając z góry i pokonując przeszkody.
- Zwracać uwagę na innych użytkowników dróg, dla których skuter może być przeszkodą. Szczególnie uważać podczas skręcania, zawracania i cofania. Jeśli użytkownik nie ma doświadczenia w jeździe do tyłu, powinien przed rozpoczęciem jazdy poćwiczyć na otwartej przestrzeni. Sygnalizować zamiar skrętu przed skręceniem.

- Podczas jazdy w pomieszczeniach używać tylko najniższego ustawienia prędkości.
- Nie wyłączać skutera podczas jazdy, ponieważ może to doprowadzić do zatrzymania awaryjnego i spowodować wypadek i obrażenia ciała.
- Pamiętaj o drodze hamowania. Należy być świadomym, że droga hamowania zależy od prędkości, nawierzchni, pogody, nachylenia terenu i masy użytkownika.
- Zwracać uwagę, czy na drodze nie ma dziur ani szczelin, w których koła mogą zostać uwięzione.

3.2.1. Obsługa przez operatora

- Włączyć skuter przez obrócenie kluczyka.
- Wskaźnik naładowania (1) włączy się i pokaże aktualny poziom naładowania akumulatora.
- Nacisnąć regulator prędkości (2, 3, 4), aby wybrać żądaną prędkość jazdy.
 - Nacisnąć przycisk (4), aby wybrać pomiędzy ustawieniem dużej / małej prędkości.
 - Nacisnąć przycisk (2), aby zmniejszyć prędkość w ramach wybranego ustawienia.
 - Nacisnąć przycisk (3), aby podnieść regulator prędkości.
- Aby zatrąbić, nacisnąć przycisk klaksonu (5).
- Aby włączyć światła przednie i tylne, nacisnąć przycisk świateł (7).
- Aby włączyć światła awaryjne, nacisnąć przycisk (10).
- Aby włączyć kierunkowskazy, nacisnąć odpowiedni przycisk (9) (prawy kierunkowskaz) lub (8) (lewy kierunkowskaz). Brzęczyk wyemituje sygnał dźwiękowy podczas włączania kierunkowskazów.
- Aby przełączyć funkcję dźwigni prędkości, należy nacisnąć przycisk (12) i przytrzymać go przez 3 sekundy. Lewą dźwignią można teraz jechać do przodu, a prawą do tyłu. Ponownie naciśnij przycisk (12) i przytrzymaj go przez 3 sekundy, aby ponownie przełączyć.
- Naciśnij przycisk MODE (11), aby przełączyć pomiędzy całkowitym przebiegiem lub bieżącym dystansem podróży.



3.2.2. Wyświetlacz LCD

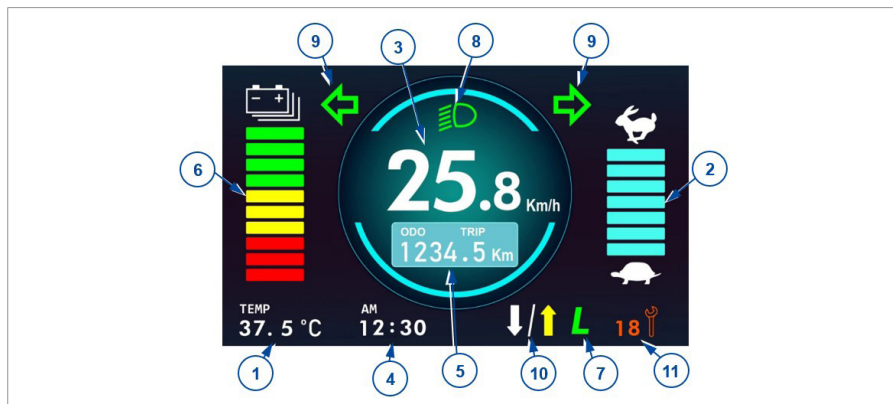

1. Wskazanie temperatury
2. Pasek prędkości
3. Wskazanie prędkości
4. Wskazanie czasu
5. Wskazanie przebiegu lub odległości
6. Kontrolka naładowania akumulatora
7. Wskazanie trybu dużej / małej prędkości
8. Światła włączone
9. Kierunkowskaz lewy/prawy, światła awaryjne
10. Przełączanie dźwigni prędkości
11. Kod systemu sterownika
12. Ładowanie

Ustawienie czasu jest powiązane z systemem akumulatora. Po wymianie lub podłączeniu nowych akumulatorów należy zresetować ustawienie czasu.

System posiada pamięć przebiegu. Po wymianie akumulatorów nie trzeba resetować wyświetlacza przebiegu.

3.2.2.1. Kamera cofania (opcjonalnie)

Gdy skuter jest wyposażony w kamerę cofania, wyświetlacz LCD automatycznie przełącza się na widok tylny po rozpoczęciu jazdy do tyłu.

3.2.3. Zabezpieczenia techniczne

Skuter jest wyposażony w system automatycznego wyłączenia zasilania, aby zapobiec przypadkowemu rozładowaniu się akumulatora. W razie nieużywania skutera przez dziesięć minut, nastąpi jego automatyczne wyłączenie. W takim przypadku należy wyłączyć i ponownie włączyć skuter.

3.2.4. Ustawienia

1. Nacisnąć przycisk SET (§3.2.1., 6) i przytrzymać go przez 3 sekundy, aby przejść do menu ustawień.
2. Nacisnąć krótko przycisk SET, aby wybrać element do zmiany w menu ustawień.
3. Użyć strzałek (§3.2.1., 8 lub 9), aby zmodyfikować każdą pozycję.

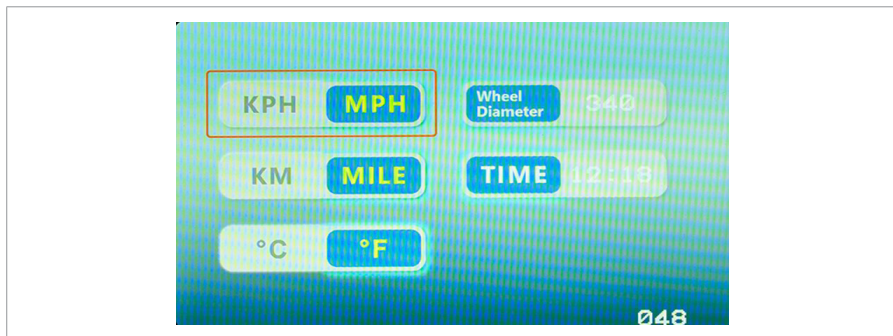

Za zmiany w oprogramowaniu odpowiada firma Vermeiren. W przypadku pytań lub aktualizacji należy skontaktować się ze sprzedawcą lub firmą Vermeiren.

3.2.5. Obsługa hamulców

3.2.5.1. Zaciąganie hamulców elektromagnetycznych:

1. Puścić dźwignię prędkości. Hamulec elektromagnetyczny w silniku zostanie uruchomiony, a skuter się zatrzyma.

3.2.5.2. Aby włączyć hamulce ręczne (opcja) - hamulec awaryjny:

1. Dociśnij dźwignię hamulca (1) do uchwyty.
2. Zwolnij dźwignię hamulca (1).

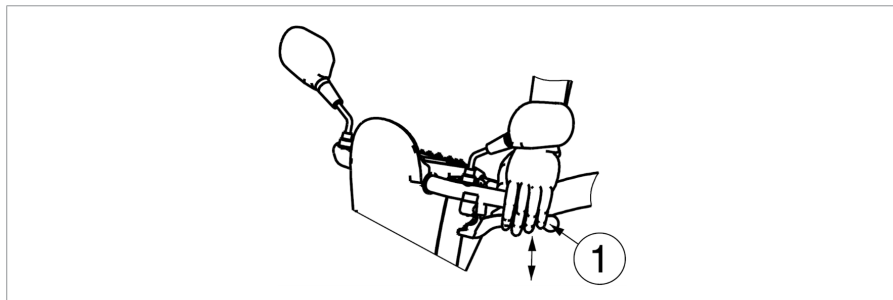

3.2.5.3. Aby włączyć hamulce ręczne (opcja) - hamulec parkingowy:

1. Pociągnąć dźwignię hamulca (1) w kierunku uchwytu i zablokować za pomocą przycisku.
2. Ponownie nacisnąć dźwignię hamulca, aby zwolnić przycisk.

Siłę hamulca ręcznego można regulować za pomocą regulatora linki hamulca.

3.2.6. Prowadzenie skutera

UWAGA

Ryzyko obrażeń

- Nie używać jednocześnie obu stron dźwigni prędkości. Może to uniemożliwić kontrolowanie skutera.

Przesunąć dźwignię prędkości w wymaganym kierunku:

- POCIĄGNAĆ PRAWĄ RĘKĄ = JAZDA DO PRZODU
- POCIĄGNAĆ LEWĄ RĘKĄ = JAZDA DO TYŁU

Mocniejsze pociągnięcie dźwigni zwiększy prędkość w ramach wybranego ustawienia prędkości. Używać wyższych ustawień prędkości tylko wtedy, gdy można łatwo obsługiwać i kontrolować skuter.

Po włączeniu skutera odczekać 3 sekundy przed pociągnięciem za dźwignię prędkości. W przeciwnym razie klakson zabrzmie jako ostrzeżenie, a skuter nie ruszy. W takim przypadku wyłączyć i włączyć skuter ponownie.

3.2.7. Hamowanie

Aby zahamować, należy puścić dźwignię prędkości. Powróci do trybu jałowego i spowoduje łagodne zatrzymanie skutera. Przecwiczyć przyspieszanie i hamowanie, aby przyzwycząić się do skutera. Kierowca musi być w stanie ocenić reakcje skutera podczas jazdy i hamowania.

3.2.8. Jazda na zakrętach i po łukach

UWAGA

Ryzyko obrażeń

- Przed wejściem w zakręt lub jazdą po łuku należy zmniejszyć prędkość.
- Zawsze zachowywać odpowiedni odstęp od rogów i przeszkód.
- Nie jeździć pojazdem w układzie „S” ani nie wykonywać nierównych zakrętów.

W przypadku jazdy na zakrętach i po łukach kierownicę należy skręcać obiema rękami w żądanym kierunku jazdy. Niezwykle istotne jest, aby zapewnić sobie wystarczające miejsce na skręcanie i jazdę po łuku. Do wąskich przejazdów należy się zbliżać po dużej krzywej, aby wjechać w najwęższą część tak prosto od przodu, jak to możliwe. Należy pamiętać, że w większości przypadków tył skutera jest szerszy od przodu.

3.2.9. Jazda do tyłu

Prędkość ruchu do tyłu jest automatycznie zredukowana w porównaniu z jazdą do przodu. Zalecamy również, aby podczas jazdy do tyłu używać ustawienia najniższej prędkości.

Pamiętać, że kierunek kierowania podczas jazdy do tyłu jest przeciwny do jazdy do przodu. Skuter skręci bezpośrednio w wymaganym kierunku.

3.2.10. Jazda na wzniesieniach

UWAGA

Ryzyko obrażeń i uszkodzeń

- Gdy skuter znajduje się na wzniesieniu, nie przestawiać go w tryb wolnego koła. Skuter może zacząć się poruszać, powodując obrażenia ciała kierowcy i osób postronnych.
- Podczas zjeżdżania z wzniesienia nie skręcać, ponieważ masa skutera może spowodować jego przewrócenie.
- Upewnić się, że wszystkie cztery koła dotykają podłoża podczas jazdy w górę i w dół po nachyleniu.
- Nigdy nie zawracać na wzniesieniu.

3.2.10.1.

Wjeżdżanie:

1. Na wzniesieniu jechać prosto, z większą prędkością, pochylając się lekko do przodu. W przypadku jazdy pod kątem lub zbyt wolno, istnieje ryzyko przewrócenia się lub spadnięcia ze skutera.

3.2.10.2.

Zjeżdżanie:

1. Na wzniesieniu jechać w linii prostej (do przodu lub do tyłu), z niższą prędkością. W przypadku jazdy pod kątem lub zbyt szybko, istnieje ryzyko przewrócenia się lub spadnięcia ze skutera.
2. Przy zjeżdżaniu ze wzniesienia, jadąc przodem, odchylić się lekko do tyłu.

3.2.11. Jazda przez przeszkody

⚠ UWAGA

Ryzyko obrażeń

- Nie używać skutera na schodach ruchomych.
- Krawężniki należy zawsze pokonywać od przodu.
- Podczas jazdy pod górę lub w dół upewnić się, że wszystkie koła dotykają ziemi.

Skuterem można jeździć po stopniach o maksymalnej wysokości 100 mm. W tym celu należy wykonać rozbieg 500 mm.

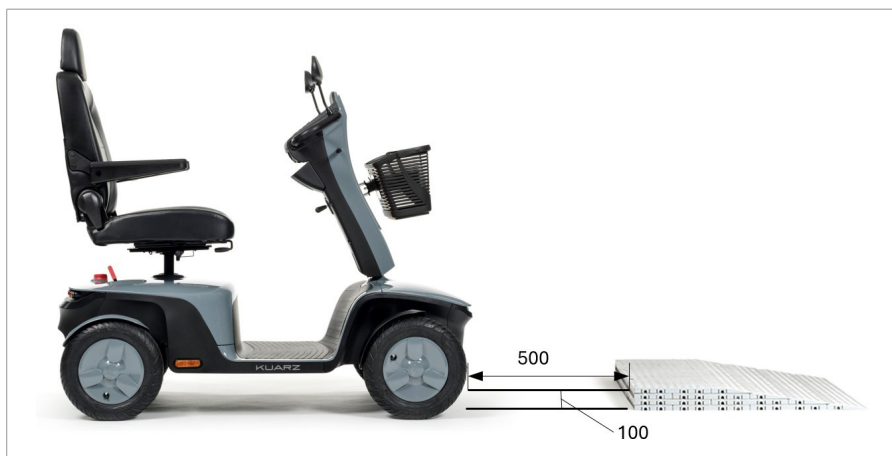

3.3. Wsiadanie na skuter i schodzenie ze skutera

1. Zaparkować skuter jak najbliżej miejsca przesiadania.
2. Upewnić się, skuter jest wyłączony.
3. Obrócić podłokietnik do góry po stronie przesiadania.
4. Obrócić siedzisko tak, aby było skierowane do użytkownika (patrz §3.6.2.).
5. Można wsiąść na skuter / zejść ze skutera.

3.3.1. Prawidłowe położenie skutera

Oto kilka zaleceń dotyczących wygodnego korzystania z skutera:

1. Siedz na siedzisku tak, aby dolna część pleców opierała się o oparcie.
2. Upewnić się, że uda są położone poziomo, a stopy spoczywają wygodnie. Ustawić w razie potrzeby.

3.4. Hamulec i dźwignia wolnego koła

UWAGA

Ryzyko obrażeń i uszkodzeń

- Dźwignię wolnego koła można przestawiać tylko, gdy skuter jest **WYŁĄCZONY!**
- Jeśli kierowca ma ograniczenia ruchowe, dźwignię wolnego koła powinien przestawiać asystent. **NIGDY** nie obsługiwać dźwigni na siedząco.

Skuter jest wyposażony w system wolnego koła, który jest dostępny i obsługiwany przez opiekuna lub użytkownika, gdy użytkownik nie siedzi na skuterze. Skuter należy przestawiać w tryb jałowy tylko podczas transportu lub wyprowadzenia ze strefy zagrożenia.

3.4.1. Jazda

1. Gdy skuter jest wyłączony, przestawić dźwignię wolnego koła na „jazdę”.
2. Włączyć skuter.
3. Teraz możliwa jest jazda sterowana elektronicznie.

3.4.2. Luz

1. Wyłączyć skuter.
2. Przełączyć dźwignię wolnego biegu w położenie „neutralne”.
3. Skuter można teraz pchać bez napędu elektronicznego.



3.5. Wyłącznik akumulatora

Skuter jest wyposażony w wyłącznik akumulatora. Służy on do rozłączenia obwodu między modułem zasilania i akumulatorem. Wyłącznika używa się jako zabezpieczenia podczas transportu, konserwacji i napraw. Można też zdemontować pokrętło wyłącznika akumulatora, aby uniemożliwić ruch skutera pod nieobecność użytkownika.

Obrócić czerwony wyłącznik akumulatora

- w prawo do położenia „I”, aby podłączyć akumulator do modułu zasilania [A].
- w lewo do położenia „0”, aby odłączyć akumulator [B].
- w lewo poza położenie „0” do położenia końcowego [C] i zdjąć pokrętło z wyłącznika.

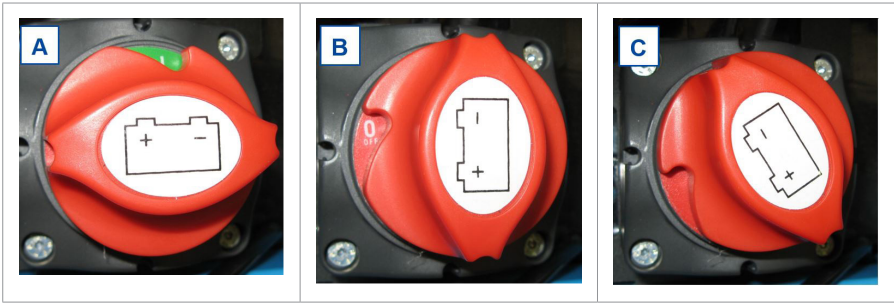

3.6. Regulacje elementów mających wpływ na wygodę użytkownika

⚠ UWAGA

Ryzyko obrażeń i uszkodzeń

- Nigdy nie wykonywać regulacji podczas jazdy.
- Dozwolone regulacje mogą zmienić stabilność skutera (przechylenie do tyłu lub na boki).

3.6.1. Regulacja kolumny kierowniczej

⚠ UWAGA

Ryzyko obrażeń

- Przed regulacją kąta nachylenia kolumny kierowniczej wyłączyć skuter.
- Nie opierać się całym ciężarem o kolumnę kierowniczą.

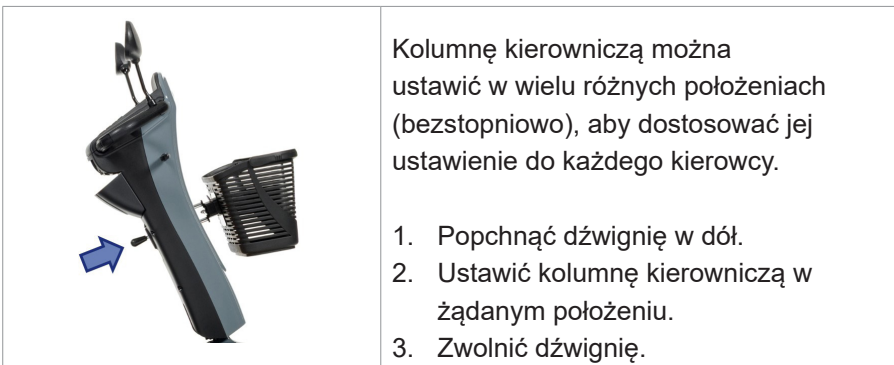

3.6.2. Regulacja siedziska

⚠ UWAGA

Ryzyko obrażeń

- Upewnić się, że siedzisko jest prawidłowo założone.



3.6.2.1. Demontaż siedziska

1. Pociągnąć za dźwignię siedziska do przodu.
2. Obrócić siedzisko o niewielki kąt i podnieść je z drążka regulacyjnego .
3. Puścić dźwignię siedziska.

3.6.2.2. Umieszczanie i blokowanie siedziska

1. Pociągnąć za dźwignię siedziska do przodu.
2. Umieścić siedzisko na drążku regulacyjnym i jednocześnie przytrzymać wciśniętą dźwignię siedziska.
3. Puścić dźwignię siedziska.

3.6.2.3. Obracanie siedziska

1. Pociągnąć za dźwignię siedziska do przodu.
2. Obrócić siedzisko dożądanego położenia.
3. Puścić dźwignię siedziska. Siedzisko zatrzymuje się po 90°.



3.6.2.4. Regulacja głębokości

1. Pociągnąć za dźwignię regulacji głębokości siedziska do góry.
2. Przesunąć siedzisko do przodu lub do tyłu po prowadnicach głębokości siedziska.
3. Aby zablokować siedzisko, puścić dźwignię, gdy siedzisko znajdzie się w wybranym położeniu.
4. Obrócić siedzisko o niewielki kąt, aż zablokuje się w wybranym położeniu.

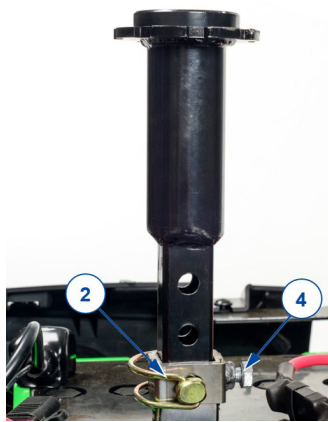

3.6.2.5. Wysokość siedziska

1. Zdemontować siedzisko.
2. Aby ułatwić dostęp, można również zdjąć plastikową osłonę ramy.
3. Wyjąć sworzeń blokujący (2) i poluzować śrubę (4).
4. Podnieść/opuścić podporę siedziska na wybraną wysokość.
5. Włożyć sworzeń blokujący i dokręcić śrubę.
6. Ponownie zamontować siedzisko.

3.6.3. Regulacja oparcia



1. System siedziska
2. Dźwignia pochylenia

1. Pociągnąć i przytrzymać dźwignię, aby zwolnić mechanizm blokujący oparcie.
2. Ustawić oparcie w żądanej pozycji lub złożyć je na siedzeniu w celu transportu.
3. Zwolnić dźwignię. Upewnij się, że oparcie jest dobrze zamocowane.

3.6.4. Regulacja zagłówka

1. Delikatnie nacisnąć sworzeń blokujący (1) w kierunku zagłówka.
2. Ustawić zagłówek na żądanej wysokości.
3. Puścić sworzeń blokujący.
4. Zagłówek zostanie zablokowany w wybranym położeniu.

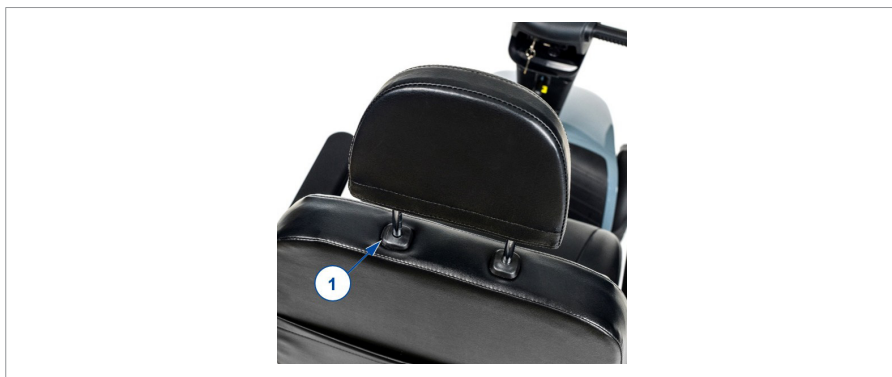

3.6.5. Ustawianie podłokietników

⚠ UWAGA

Ryzyko obrażeń

- Nie wkładać palców, sprzączek, odzieży ani biżuterii między odchylany system podłokietnika.

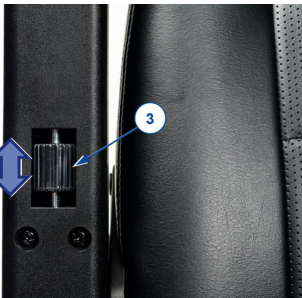
	<ol style="list-style-type: none">1. Odchylić podłokietnik do tyłu.2. Obrócić pokrętko (3) w górę/w dół, aż do uzyskania pożądanego kąta nachylenia podłokietnika:<ul style="list-style-type: none">– Pokrętko obrotowe w pozycji górnej: kąt podparcia ramienia w pozycji poziomej.– Pokrętko obrotowe w pozycji dolnej: najwyższy kąt podparcia ramienia.
---	---

3.7. Stan akumulatora i ładowanie

⚠ OSTRZEŻENIE

Ryzyko obrażeń i uszkodzeń mienia w wyniku pożaru

- Używać wyłącznie ładowarki dostarczonej ze skuterem. Stosowanie innej ładowarki może być niebezpieczne (zagrożenie pożarem).
- Ładowarka przeznaczona jest wyłącznie do ładowania akumulatorów dostarczonych wraz z skuterem, a nie do ładowania innych akumulatorów.
- Nie modyfikować dostarczonych części, takich jak kable, wtyczki lub ładowarka. Nigdy nie otwieraj ani nie modyfikuj akumulatora ani terminali.
- Chronić akumulator i ładowarkę przed ogniem, wysokimi i niskimi temperaturami (patrz rozdział 6.), wilgocią, światłem słonecznym, silnymi uderzeniami (np. upadkiem). **NIE WOLNO** używać akumulatora, jeśli takie zdarzenia wystąpiły.
- Ładować akumulator przy użyciu ładowarki, w pomieszczeniach, w dobrze wentylowanym miejscu, poza zasięgiem dzieci.

- Przed ładowaniem akumulatora skutera zapoznać się z instrukcją użytkownika dołączonej ładowarki. Więcej informacji można znaleźć u wyspecjalizowanego sprzedawcy lub w naszej witrynie internetowej <http://www.vermeiren.com/>

⚠ UWAGA

Ryzyko uszkodzenia

- Proces samorozładowania i prąd spoczynkowy podłączonych odbiorów powoduje powolne rozładowanie się akumulatora. Pełne rozładowanie akumulatora może spowodować jego nieodwracalne uszkodzenie. Należy pamiętać, aby w odpowiednim czasie ładować akumulator:
 - W przypadku intensywnej eksploatacji (długie odległości, codzienne użytkowanie): Ładować natychmiast po użyciu.
 - W przypadku przeciętnej eksploatacji (krótkie odległości, użytkowanie codziennie lub kilka razy w tygodniu): Ładować, gdy wskaźnik akumulatora pokaże 50% rozładowania.
 - W przypadku eksploatacji okazjonalnej lub przechowywania: Ładować raz na miesiąc.
- Zapoznać się z instrukcjami przechowywania i konserwacji w §4. oraz szczegółami technicznymi w §6..
- Ładowarkę odłączać dopiero, gdy akumulator będzie całkowicie naładowany, patrz symbole na ładowarce.

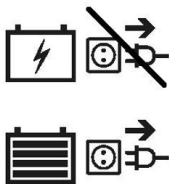

- Nie ładować akumulatora w temperaturze poniżej 0°C. Przenieść akumulator w cieplejsze miejsce i rozpocząć ładowanie.
- Terminal ładowarki powinien być czysty, wolny od kurzu i innych zabrudzeń.
- W razie problemów z ładowaniem akumulatora zgodnie z niniejszymi instrukcjami skontaktuj się z wyspecjalizowanym sprzedawcą.
- Instrukcje dotyczące wymiany akumulatora można znaleźć w instrukcji instalacji.

- i** Zaleca się, aby odłączyć ładowarkę od sieci, gdy jest nieużywana. Oszczędza to energię.
- i** Jeśli urządzenia pozostaną podłączone do portu USB podczas ładowania skutera, bateria nigdy nie będzie w pełni naładowana. Dlatego przed rozpoczęciem ładowania skutera należy odłączyć wszystkie urządzenia od portu USB.

Diody świecące (LED) w kolumnie kierowniczej wskazują pozostały stan naładowania akumulatorów. Jeśli ładowarka jest włączona i żadna dioda nie świeci, sprawdzić bezpiecznik. Jeśli nie zapala się czerwona kontrolka LED, ładowarka jest uszkodzona. Skonsultować się z wyspecjalizowanym sprzedawcą.

1. Wyłączyć skuter i wyjąć kluczyk.
2. NAJPIERW podłączyć ładowarkę do gniazda zasilania 230 V AC. Ładowarkę należy podłączać do gniazdka bezpośrednio, bez przedłużaczy i wyłączników czasowych.
3. Objasnienia dotyczące wskaźników ładowarki są podane w instrukcji obsługi ładowarki.
4. Jeśli dotyczy, otworzyć pokrywę punktu ładowania na skuterze i podłączyć ładowarkę.
5. Począkać, aż akumulator się całkowicie naładuje. Więcej informacji zawiera instrukcja ładowarki.
6. Odłączyć ładowarkę.
7. Włączyć skuter i sprawdzić, czy wszystkie kontrolki wskazujące stan akumulatora się świecą.
8. Odłączyć ładowarkę od gniazdka, poczekać, aż ostygnie i schować w bezpiecznym miejscu.

- i** W przypadku wyświetlania na panelu obsługi kodu systemowego "Drive inhibit" (Blokada napędu) po zakończeniu ładowania, sprawdź czy ładowarka jest odłączona. To zabezpieczenie chroni przed ruszeniem, podczas gdy ładowarka jest podłączona do sieci zasilającej.



1. Kluczyk
2. Złącze USB
3. Sieciowa ładowarka akumulatora

3.8. Zabezpieczenie przed przewróceniem

System zapobiegania przewróceniu (1) jest przymocowany do ramy skutera z tyłu. Nie można go zdemontować. System zapobiegania przewróceniu służy bezpieczeństwu użytkownika. Zapobiega przewróceniu się skutera do tyłu w przypadku przejeżdżania przez niewielkie przeszkody, które NIE przekraczają maksymalnej podanej wysokości jak podano w §6..



4. Konserwacja

- i** Regularna konserwacja zapewnia utrzymanie pełnej sprawności skutera. Instrukcję konserwacji można znaleźć w witrynie Vermeiren: www.vermeiren.com.

4.1. Czas konserwacji

⚠ UWAGA

Ryzyko obrażeń i uszkodzeń

- Naprawy i wymiana części mogą być przeprowadzane tylko i wyłącznie przez przeszkolone osoby i przy użyciu tylko oryginalnych części zamiennych Vermeiren.
- i** Na ostatniej stronie instrukcji znajduje się formularz dla wyspecjalizowanego sprzedawcy, służący do odnotowywania wszystkich czynności serwisowych. Częstotliwość serwisowania zależy od częstotliwości i intensywności użytkowania. Skontaktować się z dystrybutorem celem uzgodnienia harmonogramu inspekcji / konserwacji / naprawy.
- i** Przeczytać instrukcje użytkownika dostarczonej ładowarki dotyczące konserwacji.

4.1.1. Przed każdym użyciem

Przejrzeć następujące punkty:

- Wszystkie części: Obecne, nie uszkodzone i nie zużyte.
- Wszystkie części: Wyczyścić, patrz **§ 4.2.2.**
- Stan akumulatora: naładować akumulator w razie potrzeby, patrz **§3.7.**
- Stan kół/opon, patrz **§4.2.1.**

Skontaktować się ze specjalistycznym dystrybutorem pod kątem ewentualnych napraw lub wymiany.

4.1.2. Raz w roku lub częściej

Zlecać kontrolę i serwis skutera wyspecjalizowanemu sprzedawcy raz w roku lub częściej. Minimalna częstotliwość czynności konserwacyjnych zależy od natężenia eksploatacji. Dlatego należy ją uzgodnić z wyspecjalizowanym sprzedawcą.

4.1.3. W przypadku przechowywania

Upewnić się, że skuter jest przechowywany w suchym miejscu, aby zapobiec wzrostowi pleśni i uszkodzeniu tapicerki. Odłączyć akumulator, aby zapobiec jego uszkodzeniu.

Jeśli skuter jest przechowywany przez dłuższy czas, należy co miesiąc doładowywać akumulator. Więcej informacji: patrz §3.7..

4.2. Instrukcje konserwacji

4.2.1. Koła i opony

i Odpowiednie działanie hamulców jest uzależnione od stanu opon i może się zmieniać ze względu na zużycie i zanieczyszczenie (woda, olej, błoto, ...)

Usuwać z kół druty, włosy, piasek i włókna.

Sprawdzić profil opon. Jeżeli głębokość bieżnika jest mniejsza, niż 1 mm, opony należy wymienić. W tej sprawie należy skontaktować się ze specjalistycznym dystrybutorem.

Napompować każdą pneumatyczną oponę odpowiednim ciśnieniem (patrz informacja odnośnie ciśnienia na oponach).

4.2.2. Czyszczenie

UWAGA

Ryzyko uszkodzenia przez wilgoć.

- Konsola kierownicza powinna być czysta i chroniona przed wodą i deszczem.
- Do czyszczenia skutera nigdy nie używać strumienia wody z węża ani myjki wysokociśnieniowej.

Wszystkie twarde części skutera wycierać wilgotną (ale nie ociekającą wodą) ściereczką. W razie konieczności używać łagodnego detergentu odpowiedniego do mycia powierzchni lakierowanych i z tworzyw sztucznych.

Tapicerkę można czyścić letnią wodą i łagodnym mydłem. Do czyszczenia nie używać szorstkich środków czyszczących.

Otwory wentylacyjne ładowarki powinny być czyste, wolne od nagromadzonego kurzu. W razie potrzeby zdmuchnąć kurz i oczyścić obudowę ładowarki lekko zwilżoną ściereczką.

4.2.3. Dezynfekcja

UWAGA

Ryzyko uszkodzenia

- Dezynfekcja może być przeprowadzana tylko przez przeszkolone osoby. Skonsultować się ze specjalistycznym dystrybutorem.

4.3. Oczekiwany okres użytkowania

Przeciętny okres użytkowania skutera to 5 lat. Ten czas może być dłuższy lub krótszy, zależnie od częstotliwości korzystania, warunków jazdy i konserwacji.

4.4. Ponowne użycie

Przed każdym ponownym użyciem skuter należy zdezynfekować, skontrolować i poddać konserwacji zgodnie z instrukcją konserwacji.

4.5. Zakończenie użytkowania

Po zakończeniu użytkowania należy poddać skuter utylizacji zgodnie z lokalnie obowiązującymi przepisami w zakresie ochrony środowiska. Najlepszym sposobem, aby to zrobić, jest demontaż skutera, w celu ułatwienia transportu części nadających się do przetworzenia. Akumulatory zwykle zbiera się oddzielnie.

4.6. Gwarancja

Gwarancja na produkt podlega ogólnym warunkom każdego kraju.

5. Rozwiązywanie problemów

Nawet jeśli skuter jest użytkowany prawidłowo, może wystąpić problem techniczny. W takim przypadku skontaktować się z lokalnym wyspecjalizowanym sprzedawcą.

OSTRZEŻENIE

Ryzyko obrażeń i uszkodzeń

- NIGDY nie podejmować prób samodzielnej naprawy skutera.
- Jeśli dojdzie do usterki konsoli kierowniczej, należy się skontaktować z wyspecjalizowanym sprzedawcą. Podejmie on decyzję, czy konsola wymaga przeprogramowania.

Poniższe symptomy mogą oznaczać poważny problem. Dlatego też w przypadku zauważenia poniższych niezgodności należy zawsze skontaktować się ze specjalistycznym dystrybutorem.

- Dziwne dźwięki;
- Przetarte/uszkodzone wiązki kabli;
- Pęknięte lub połamane złącza;
- Nierównomierne zużycie bieżnika opon;
- Szarpane ruchy;
- Ściąganie skutera na jedną stronę;
- Uszkodzone lub pęknięte zespoły koła.
- Skuter się włącza;
- Skuter się włącza, ale nie jedzie do przodu ani do tyłu.

W przypadku możliwego problemu na wyświetlaczu LCD wyświetlany jest kod systemowy, patrz również §3.2.2.. Poniższa tabela zawiera zestawienie możliwych kodów systemowych. Niektóre problemy może rozwiązać sam użytkownik. W przypadku wszystkich problemów oznaczonych gwiazdką (*) należy się skontaktować z wyspecjalizowanym sprzedawcą.

Kod	Problem	Znaczenie
1	Niskie napięcie akumulatora	Natychmiast naładować akumulator.
2	* Napięcie silnika	Sprawdzić silnik, jego podłączenie i okablowanie. Należy skontaktować się z wyspecjalizowanym sprzedawcą.
3	* Zwarcie silnika	Należy skontaktować się z wyspecjalizowanym sprzedawcą.
4	* Hamulce postojowe	Hamulec postojowy nie jest włączony; przestawić dźwignię wolnych kół z położenia "neutralne" na " jazdę".
5	Przeciążenie silnika	Wyłączyć skuter, pozostawić na kilka minut i włączyć ponownie. Wybierać mniej strome trasy.
6	Blokada jazdy	Odłączyć ładowarkę. LUB Zwolnij dźwignię prędkości przed włączeniem skutera.
7	* Potencjometr prędkości	Sprawdzić przepustnicę i potencjometr prędkości, a także wszystkie powiązane połączenia i przewody. Należy skontaktować się z wyspecjalizowanym sprzedawcą.
8	* Regulator	Wyłączyć skuter, pozostawić na kilka minut i włączyć ponownie. Sprawdzić silnik, jego podłączenie i okablowanie. Należy skontaktować się z wyspecjalizowanym sprzedawcą.
9	* Nie znaleziono hamulca postojowego	Sprawdzić wszystkie podłączenia i okablowanie. Należy skontaktować się z wyspecjalizowanym sprzedawcą.
10	Wysoki poziom naładowania akumulatora	Podczas jazdy w dół zjechać, zatrzymać zmniejszyć prędkość. Wybierać mniej strome trasy.
	* Wysoki poziom naładowania akumulatora	Uszkodzony akumulator: należy skontaktować się z wyspecjalizowanym sprzedawcą.

6. Parametry techniczne

Dane techniczne zamieszczone poniżej dotyczą tylko tego skutera, przy standardowych ustawieniach i optymalnych warunkach otoczenia. Jeśli zostaną użyte inne akcesoria, wartości w tabeli ulegną zmianie. Zmiany temperatury otoczenia, wilgotności, wzniesienia i spadki terenu, rodzaj podłoża i poziom naładowania akumulatora mogą skrócić zasięg. Podczas użytkowania należy uwzględnić te dane. Wartości będą nieważne, jeśli skuter zostanie zmodyfikowany, uszkodzony lub w dużym stopniu zużyty.

Marka	Vermeiren
Grupa produktów	Skutery, Klasa C
Typ	Kuarz
Opis	Wymiary
Maksymalna waga użytkownik	150 kg
Długość całkowita	1505 mm
Łączna szerokość	680 mm
Łączna wysokość	1345 mm - 1395 mm
Wysokość po złożeniu	870 mm
Ciężar całkowity	158 kg
Masa najcięższej części	136 kg
Masy demontowalnych części	
Siedzisko	21,3 kg
Zużycie energii *	45 km
Pokonywane wzniesienie	10°
Zdolność pokonywania przeszkód	100 mm
Prędkość maksymalna przy jeździe do przodu	10 km/h 13 km/h (wersja XD) 15 km/h
Maks. droga hamowania przy prędkości maksymalnej	4,5 m
Kąt nachylenia siedziska	6°
Głębokość użytkowa siedziska	480 mm
Szerokość użytkowa siedziska	525 mm
Kąt oparcia	Maks. 115°
Wysokość oparcia	550 mm
Odległość od siedzenia do podpórki pod stopy	480 mm - 530 mm

Marka	Vermeiren
Grupa produktów	Skutery, Klasa C
Typ	Kwartz
Opis	Wymiary
Odległość od podłoża do siedziska	680 mm - 730 mm
Wysokość podnóżka	200 mm
Odległość od podłokietnika do siedziska	205 mm
Minimalna średnica skrętu	3400 mm
Szerokość cofania	2300 mm
Prześwit	100 mm
Średnica koła	350 x 70 mm
Ciśnienie w oponach **	(Maksymalnie 3,5 bara)
Min. akumulator	80 Ah (C20), 12V DC, szczelny, typu AGM, Bezobsługowy
Silniki napędowe	Nom. 750 W, hamulce elektromagnetyczne
Bezpiecznik topikowy	10 A 120 A
Ładowarka akumulatora	8 A (zewnętrzna)
Poziom hałasu	
Klasa ochrony	IPX4
Próby wytrzymałości wg	ISO 7176-8
Testy systemu zasilania i sterowania zgodnie z	ISO 7176-14
Zapalność obicia wg	EN 1021-2:2006
Zgodność z EMC	ISO 7176-21
Temperatura przechowywania	+5°C - +41°C
Temperatura użytkowania	-10°C - +40°C
Wilgotność powietrza do przechowywania i użytkowania	30% - 70%
<p>Producent zastrzega sobie prawo do wprowadzania zmian parametrów technicznych. Tolerancja pomiarów +- 15 mm / 1,5 kg / 1,5°</p> <p>* Teoretyczny zasięg jazdy będzie krótszy, jeśli skutera używa się często na zbozczach, nierównym terenie i przejeżdża się przez krawężniki.</p> <p>** Ponieważ można stosować różne opony, należy pamiętać o prawidłowym ciśnieniu roboczym używanych opon. W kwestii innych średnic opon skontaktować się ze sprzedawcą.</p>	

Obsah

Předmluva	261
1. Tento výrobek	263
1.1. Doplnky	264
2. Před použitím	264
2.1. Určené použití a indikace	264
2.2. Bezpečnostní pokyny a příslušná rizika	265
2.3. Symboly na skútru	266
2.4. Přeprava	267
2.5. První použití a skladování	268
3. Použití skútru	269
3.1. První jízda	269
3.2. Obsluha skútru	270
3.3. Nasednutí a vysednutí	278
3.4. Brzdy a páčka volnoběhu	278
3.5. Spínač baterie	279
3.6. Úpravy komfortu	280
3.7. Stav a nabíjení baterie	284
3.8. Prevence převrácení	286
4. Údržba	287
4.1. Body údržby	287
4.2. Pokyny pro údržbu	288
4.3. Očekávaná životnost	289
4.4. Znovupoužití výrobku	290
4.5. Konec používání	290
4.6. Záruka	290
5. Řešení problémů	290
6. Technické údaje	292

Blahopřejeme! Nyní jste vlastníkem skútru Vermeiren!

Tento skútr byl vyroben výbornými pracovníky s kvalifikací. Navíc byl navržen a vyroben podle vysokých standardů kvality, nad nimiž dohlíží společnost Vermeiren.

Děkujeme za vaši důvěru ve výrobky společnosti Vermeiren. Tento návod slouží k tomu, aby vám pomáhal s použitím tohoto skútru a jeho provozních možností. Řádně si jej přečtěte; pomůže vám seznámit se s provozem, schopnostmi a omezeními tohoto výrobku.

Máte-li po přečtení tohoto návodu nějaké dotazy, obraťte se bez obav na svého odborného prodejce. Rád vám pomůže.

Důležitá poznámka

Aby byla zajištěna vaše bezpečnost a prodloužena životnost tohoto výrobku, věnujte mu řádnou péči a nechávejte jej pravidelně kontrolovat a opravovat.





Tento návod obsahuje nejnovější verzi produktu. Společnost Vermeiren má právo provádět změny tohoto typu výrobku, aniž by byla povinná upravit nebo nahradit podobné výrobky, které již byly dodány.

Obrázky výrobku slouží pouze k upřesnění pokynů v tomto návodu. Detaily výrobku na obrázcích se mohou od daného výrobku lišit.

Dostupné informace

Nejnovější verzi informací z tohoto návodu vždy naleznete na našich webových stránkách <http://www.vermeiren.com/>. Tyto webové stránky pravidelně navštěvujte pro případné aktualizace.

Osoby se zrakovým postižením si mohou stáhnout elektronickou verzi tohoto návodu, kterou jim může přečíst softwarová aplikace text-to-speech.

	Návod k obsluze Pro uživatele a odborného prodejce
	Návod k použití nabíječky baterií Pro uživatele a odborného prodejce
	Servisní příručka pro skútry Pro odborného prodejce
	Prohlášení o shodě (ES)

1. Tento výrobek



1. Opěrka hlavy
2. Zádová opěrka
3. Loketní opěrka
4. Sedadlo
5. Zadní kola
6. Nožní deska
7. Přední kola
8. Přední světlo
9. Směrová světla
10. Zpětné zrcátko

11. Páka rychlosti
12. Madla
13. Páka volnoběhu
14. Zadní světlo
15. Prevence převrácení
16. Identifikační štítek

1.1. Doplnky

Informace o doplňcích můžete získat od specializovaného prodejce. Velmi rád vám poradí.

2. Před použitím

2.1. Určené použití a indikace

- Tento výrobek je zdravotnický zařízením.
- Indikace a kontraindikace: Skútr ovládá sám uživatel. Je určen k přepravě starších osob a osob se sníženými schopnostmi chůze. Tento skútr **NESMÍTE** použít, pokud trpíte tělesnými nebo duševními poruchami, které by mohly vás či jiné osoby ohrozit při jízdě na skútru, jako je zrakové postižení, duševní porucha nebo ztráta funkce v obou pažích. Z tohoto důvodu se nejprve obraťte na lékaře a zajistěte, aby byl odborný prodejce informován o jeho posudku.
- Tento skútr je klasifikován jako výrobek třídy C a je vhodný pro venkovní použití.
- Tento skútr je konstruován a vyroben výhradně k přepravě jedné (1) osoby s max. hmotností 150kg. Není určen k přepravě zboží nebo předmětů ani pro jakékoli jiné účely, než je dříve popsána přeprava.
- Používejte pouze příslušenství a náhradní díly schválené společností Vermeiren.
- Seznamte se se všemi technickými informacemi a omezení tohoto skútru, které jsou uvedeny v kapitole 6..

- Záruka na tento výrobek je založena na běžném použití a údržbě, jak je to popsáno v tomto návodu. V případě poškození výrobku způsobeného nesprávným použitím či absencí údržby tato záruka zanikne.

2.2. Bezpečnostní pokyny a příslušná rizika

POZOR

Riziko zranění anebo poškození

- Pozorně se přečtete pokyny v tomto návodu a postupujte podle nich. Jinak může dojít k vašemu zranění nebo k poškození skútru.











Při použití mějte na paměti následující obecná upozornění:







- Tento skútr nepoužívejte, jste-li pod vlivem alkoholu, léků či jiných látek, které by mohly ovlivnit vaše schopnosti řízení.
- Mějte na paměti, že některé části skútru mohou být velmi teplé či studené vlivem okolní teploty, slunečního záření, topných těles nebo kvůli pohonu motoru během jízdy. Při dotýkání buďte opatrní. Při chladném počasí používejte ochranný oděv. Po jízdě vyčkejte, dokud se skútr/motor neochladí.
- Před zapnutím skútru si uvědomte prostředí/situaci, ve které se právě nacházíte. Podle toho upravte rychlost, než vyjedete. Při jízdě v interiéru doporučujeme použít nastavení nejnižší rychlosti. Při jízdě venku můžete nastavit pohyb na vhodnou rychlost, která pro vás bude pohodlná a bezpečná.
- Mějte VŽDY na paměti, že se tento skútr může náhle zastavit kvůli vybité baterii nebo ochraně, která zabrání jeho dalšímu poškození. Zkontrolujte také možné příčiny uvedené v § 5..
- Tento skútr byl testován na elektromagnetickou kompatibilitu a vyhovuje danému standardu. Nicméně jízdní výkon tohoto skútru mohou negativně ovlivnit zdroje elektromagnetických polí, jako jsou pole mobilních telefonů, elektrických generátorů a zdrojů o vysokém výkonu. Elektroniku skútru však mohou narušovat i další elektronická zařízení, jako jsou poplašné systémy v obchodech a automatické dveře. Proto doporučujeme tento skútr pravidelně kontrolovat na poškození a opotřebení, která mohou toto rušení zvýšit (viz také kapitola 4.).

- Jezděte pouze na povrchu, kde se mohou dotýkat země všechna čtyři kola, a kde je dostatečný kontakt pro bezpečnou jízdu skútru.
- Zajistěte, aby během použití nedošlo k zachycení rukou, oděvů, pásků, přezek či šperků v kolech nebo jiných pohyblivých součástech.

Jakýkoli závažný incident [MDR (EU) 2017/745 §2 (65)], k němuž došlo ve spojitosti s tímto zařízením, musí být oznámen jeho výrobcí a příslušnému orgánu členského státu, ve kterém je uživatel anebo pacient etablován.

2.3. Symboly na skútru

	Typové označení
	Katalogové číslo
	Sériové číslo
	Zdravotnické zařízení
	Výrobce
	Datum výroby
	Prohlášení o shodě
	Pozor: důležité informace
	Doporučení prostudovat příručku
	Nebezpečí skřípnutí
	Pouze domácí použití

	Max. hmotnost uživatele v kg
	Max. bezpečný sklon ve ° (stupních).
	Není určeno pro použití jako sedadlo v motorovém vozidle
	Max. rychlost
	Maximální váha obsahu tašky
	Pouze pro elektrická zařízení: Nepatří do komunálního odpadu! Určeno k recyklaci.

2.4. Přeprava

2.4.1. Přemístění skútru

Nejlepším způsobem přesunu skútru je využít neutrální režim, viz odst. 3.4.. Přepněte skútr na neutrál a přesuňte jej na požadované místo.

Není-li tento způsob možný, lze skútr přemístit následujícím postupem:

1. Vypněte skútr.
2. Odeberte vyjímatelné části a doplňky.
3. Uložte odebrané části na bezpečné místo.
4. Přeneste rám a jednotku řízení pomocí 2 či 3 osob na požadované místo. Uchopte rám za šasi nebo součásti upevněné k rámu, nikoli nárazníky či plastové díly.

2.4.2. Přeprava vozidlem jako zavazadlo

VAROVÁNÍ

Riziko zranění a poškození

- Tento skútr NIKDY nepoužívejte jako sedadlo ve vozidle.
- Před přepravou odeberte všechny volné části.
- Během přepravy nesmí být pod skútre, na stupačce ani na sedadle žádné osoby či předměty.
- Zajistěte řádné upevnění skútru, aby nemohlo dojít ke zranění cestujících při nehodě či náhlém brzdění.
- Nedávejte prsty mezi komponenty skútru.

Nejlepší způsob, jak skútr dopravit do vozidla, je najet s ním do vozidla pomocí rampy. Nemáte-li se skútre zkušenosti s jízdou po nakloněné rovině, můžete na něm také zařadit neutrál a po rampě jej zatlačit do vozidla.

Pokud se do vozidla nevejde skútr vcelku, je také možné jej přepravit následujícím postupem:

1. Před přepravou odeberte všechny oddělitelné části (sedadlo apod.).
2. Uložte odebrané části na bezpečné místo.
3. Je-li to možné, pro úsporu váhy vyjměte baterie / bateriové boxy.
4. Sklopte jednotku řízení dolů pomocí nastavení úhlu.
5. Umístěte skútr do vozidla pomocí 2 až 3 osob.
6. Upevněte rám skútru bezpečně k vozidlu.

2.5. První použití a skladování

POZOR

Riziko poškození baterie

- Baterii nikdy úplně nevybíjejte.
- Nepřerušujte nabíjecí cyklus; nabíječku odpojujte od baterie, jen když je baterie zcela nabitá.
- Dbejte na to, aby byl skútr uložen v suchém prostředí, aby na ní nemohly začít růst plísně a nedošlo k poškození čalounění, viz taktéž kapitola 6.. V případě potřeby jej zakryjte ochrannou plachtou.

- Přečtěte si návod ke skladování a údržbě v odst. 4. a technické údaje v odst. 6..

Před použitím skútru ověřte, že je baterie plně nabitá – zeptejte se svého prodejce, zdali to již bylo provedeno či nikoliv. Nabíjení provádějte podle pokynů k nabíjení v odst. 3.7..

Pokud byl obal vašeho výrobku při dodání poškozen, (neúmyslně) otevřen nebo ovlivněn okolními podmínkami (vlhkost, teplo,...), zkontrolujte, že nedošlo k poškození žádné části výrobku. V případě pochybností se obraťte na svého specializovaného prodejce.

3. Použití skútru

⚠ VAROVÁNÍ

Riziko zranění

- Nejprve si přečtěte předchozí kapitoly a seznamte se se zamýšleným použitím. Skútr NIKDY nepoužívejte, dokud si nepřečtete a plně neporozumíte všem pokynům.
- V případě pochybností či dotazů bez obav požádejte svého místního odborného prodejce, poskytovatele péče nebo technického poradce, aby vám pomohl.

3.1. První jízda

⚠ POZOR

Riziko zranění či poškození

- Před nasednutím či sesednutím ověřte, že je tento skútr vypnutý (VYP).
- Před zahájením jízdy vždy odpojte nabíječku baterií od skútru.

i Zajistěte, abyste se seznámili s provozem tohoto skútru před jeho použitím na přeplněných a možná i nebezpečných místech. Nejprve se cvičně projedte na volném prostranství s malým počtem osob a požádejte někoho o doprovod.

1. Zajistěte, aby:
 - byl skútr na rovném povrchu a všechna kola se dotýkala země;
 - byla plně nabitá baterie, viz § 3.7.;
 - byl spřažen motor, viz § 3.4.;
 - měly pneumatiky správný tlak v pneumatikách (je-li to relevantní), viz odst. 4.2.1.;
 - byla vaše poloha vsedě správná;
 - jsou všechny části, které se nastavují, pevně zajištěny, viz odst. 3.6..
2. Zapněte skútr, viz odst. 3.2..
3. Nastavte rychlost na nejnižší hodnotu, viz odst. 3.2..
4. Uchopte oběma rukama řídítka na tyči řízení.
5. Mírným stisknutím pravé ovládací páky se rozjedete vpřed. Pomocí levé ovládací páky se rozjedete vzad. Chcete-li zastavit, páku uvolněte. Několikrát to zopakujte.
6. Získáte-li větší jistotu, vyzkoušejte si řízení s vyšší rychlostí.
7. Nyní zkoušejte zatáčet, směrem vpřed a směrem vzad. Několikrát to zopakujte.
8. Zajistěte, aby zůstal skútr po ukončení jízdy stabilně stát.
9. Vyjmutím klíčku vypněte skútr, aby nedošlo k jeho odcizení.

3.2. Obsluha skútru

VAROVÁNÍ

Riziko zranění či poškození

- NEJEZDĚTE na svazích, přes překážky, schody nebo obrubníky větší, než je předepsáno v odst. 6..
- Berte v potaz místní dopravní předpisy; v dané zemi se mohou lišit. To se týká jízdy na chodnících, nebezpečných cestách či dlážděných vozovkách.
- Nastavení rychlosti neprovádějte za jízdy.
- Berte v potaz povětrnostní podmínky. Nejezděte ve vlhkém počasí, v extrémním teple, na sněhu, černém ledu, při teplotách pod nulou; viz technické údaje v kapitole 6..
- Abyste se nepřevrtili, musíte jezdit v zatáčkách s velkým poloměrem otáčení. Nepřejíždějte rohy chodníků a nejezděte ostře v zatáčkách. V úzkém průjezdu se snažte řídit rovně, abyste v něm neuvízli.

- Nenaklánějte se příliš daleko do levé/pravé/přední/zadní části skútru, abyste se nepřevrátili. Při jízdě na svahu a přes překážky dbejte zvýšené opatrnosti.
- Mějte na paměti další účastníky silničního provozu, pro něž může být tento skútr překážkou. Dbejte zvýšené opatrnosti při zatáčení, couvání nebo jízdě zpět. Nejste-li seznámeni s jízdou zpět, nejprve si to procvičte na volném prostranství. Před ostrým zatočením ukažte směr, kam hodláte jet.
- Při jízdě v interiéru použijte pouze nejnižší nastavení rychlosti.
- Za jízdy skútr nevypínejte, protože by došlo k nouzovému zastavení a možnému riziku nehody anebo zranění.
- Vždy mějte na zřeteli brzdnu dráhu. Nezapomeňte, že brzdná dráha závisí na rychlosti, povrchu, povětrnostních podmínkách, sklonu povrchu a hmotnosti uživatele.
- Dávejte pozor, zda na silnici nejsou díry nebo spáry, které by mohly způsobit skřípnutí kol.

3.2.1. Ovládací panel

- Zapněte skútr otočením klíčku.
- LCD obrazovka (1) se rozsvítí a ukáže aktuální úroveň napětí baterií.
- Stisknutím regulace rychlosti (2, 3, 4) zvolte požadovanou rychlost jízdy.
 - Stisknutím tlačítka (4) vyberte mezi nastavením vysoké/nízké rychlosti.
 - Stisknutím tlačítka (2) snížíte rychlost ve vybraném nastavení.
 - Stisknutím tlačítka (3) regulaci rychlosti zvýšíte.
- Chcete-li zatroubit, stiskněte tlačítko klaksonu (5).
- Chcete-li zapnout přední a zadní světla, stiskněte tlačítko světel (7).
- Pro zapnutí nouzových blikajících světel stiskněte tlačítko (10).
- Chcete-li zapnout směrová světla, stiskněte tlačítko (9) (pravé směrové světlo) či (8) (levé směrové světlo). Při zapnutí směrového světla generuje bzučák zvukový signál.
- Chcete-li přepnout funkci rychlostních pák, stiskněte tlačítko (12) na 3 sekundy. Nyní můžete jet vpřed levou pákou a vzad pravou pákou. Pro opětovné přepnutí stiskněte tlačítko (12) na 3 sekundy.
- Stisknutím tlačítka MODE (11) přepínáte mezi celkovým počtem ujetých kilometrů nebo aktuální vzdáleností jízdy.



1. Indikátor stavu baterie / displej LCD
2. Regulace rychlosti (pomalu)
3. Regulace rychlosti (rychle)
4. Přepínač rychlosti
5. Tlačítko houkačky
6. Tlačítko SET
7. Světla (přední a zadní)
8. Ukazatel změny směru doleva
9. Ukazatel změny směru doprava
10. Nouzová světla
11. Tlačítko MODE
12. Tlačítko přepínání rychlostní páky

3.2.2. Displej LCD

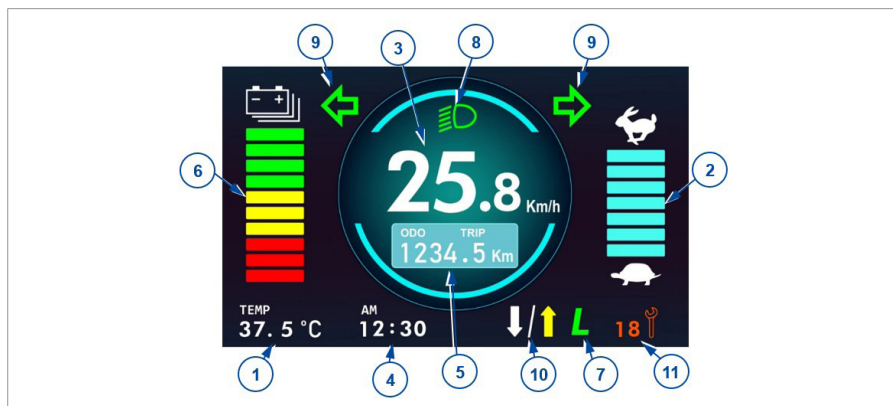

1. Indikace teploty
2. Graf rychlosti
3. Indikace rychlosti
4. Indikace času
5. Indikace nájezdu či vzdálenosti
6. Indikátor baterie
7. Režim rychlosti H (rychle) / S (pomalu)
8. Zapnutá světla
9. Směrové světlo vlevo/vpravo, nouzová světla
10. Páka rychlosti přepnuta
11. Systémový kód
12. Nabíjení

Nastavení času je spojeno s bateriovým systémem – jakmile vyměníte či zapojíte nové baterie, musíte nastavení času resetovat.

Systém disponuje pamětí nájezdu pro jízdní vzdálenost. Po výměně baterií nemusíte resetovat hodnotu nájezdu.

3.2.2.1. Zpětná kamera (volitelně)

Pokud je skútr vybavený zpětnou kamerou, jakmile se rozjedete směrem dozadu, LCD displej se automaticky přepne na pohled dozadu.

3.2.3. Technické ochrany

Aby nedocházelo k nežádoucímu vybíjení baterie, je skútr vybaven funkcí automatického vypnutí napájení. Je-li skútr zapnut a ponechán bez obsluhy, bude po době deseti minut jeho nečinnosti automaticky vypnut. Pokud k tomu dojde, stačí skútr vypnout a znovu zapnout.

3.2.4. Nastavení

1. Stisknutím tlačítka SET (§3.2.1., 6) na 3 sekundy otevřete nabídku nastavení.
2. Krátkým stisknutím tlačítka SET vyberte v nabídce nastavení položku, kterou chcete změnit.
3. Jednotlivé položky můžete upravit pomocí šipek (§3.2.1., 8 nebo 9).

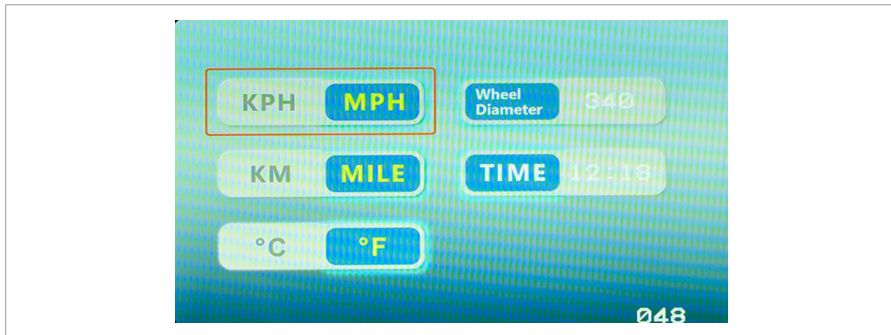

Za změny v softwaru je odpovědná společnost Vermeiren. V případě dotazů či aktualizací se obraťte na odborného prodejce či společnost Vermeiren.

3.2.5. Ovládání brzd

3.2.5.1. Použití elektromagnetických brzd:

1. Pusťte páku rychlosti. Tím se zaktivuje elektromagnetická brzda v motoru a skútr se zastaví.

3.2.5.2. Použití ručních brzd (volitelné) – nouzová brzda:

1. Stiskněte brzdovou páku (1) směrem k rukojeti.
2. Uvolněte brzdovou páčku (1).

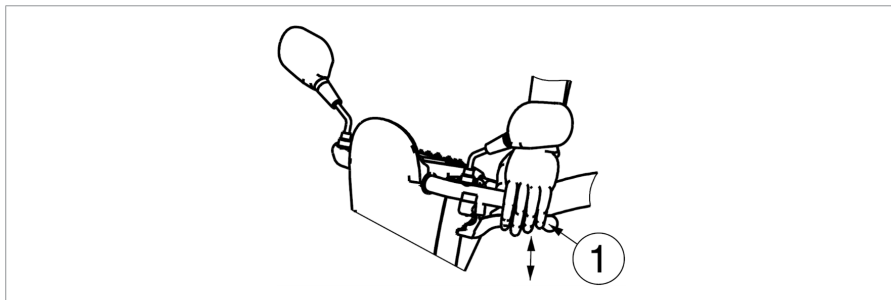

3.2.5.3. Použití ručních brzd (volitelné) – parkovací brzda:

1. Stiskněte brzdovou páku (1) směrem k rukojeti a zaaretujte ji tlačítkem.
2. Tlačítko uvolníte opětovným stisknutím brzdové páky.

Sílu ruční brzdy lze seřídit pomocí napínače brzdového kabelu.

3.2.6. Jízda

POZOR

Riziko zranění

- Nepoužívejte obě strany rychlostní páky současně. Mohlo by to znemožnit ovládání tohoto skútru.

Posuňte rychlostní páku v potřebném směru:

- AKCE STISKNUTÍ PRAVOU RUKOU = POHYB DOPŘEDU
- AKCE STISKNUTÍ LEVOU RUKOU = POHYB DOZADU

Silnějším stisknutím páky se zvýší rychlost ve vybraném nastavení rychlosti. Nastavení vyšší rychlosti používejte až po získání jistoty, že skútr umíte jednoduše ovládat a řídit.

Po zapnutí skútru musíte počkat 3 sekundy, než stisknete páku rychlosti. Jinak se rozezní klakson jako výstraha a skútr nebude pojízdný. V tomto případě skútr vypněte a pak jej znovu zapněte.

3.2.7. Brzdění

Pro brzdění pusťte páku rychlosti. Tím se páka vrátí do nulové polohy a skútr zpomaluje, dokud se plynule nezastaví. Zkoušejte pouštění páky a brzdění, až si na to u skútru zvyknete. Musíte být schopni odhadnout, jak bude tento skútr při jízdě nebo brzdění reagovat.

3.2.8. Jízda okolo rohů a v zatáčkách

POZOR

Riziko zranění

- Před jízdou okolo rohu či do zatáčky snižte rychlost.
- Vždy udržujte dostatečnou vzdálenost od zdí, rohů a překážek.
- Nejezděte se skútrek do „esíčka“, ani s ním nezatáčejte chaoticky.

Při jízdě okolo rohu či v zatáčce používejte obě ruce k otáčení rukojetí v požadovaném směru. Je velmi důležité zajistit, aby při jízdě okolo rohu či v zatáčce existoval dostatek místa pro průjezd. K úzkému průjezdu je nejlepší si najet ve velkém oblouku, abyste mohli vjet do jeho nejužší části co možná nejpříměji zepředu. Nezapomínejte, že zadní část skútru bude ve většině případů širší než ta přední.

3.2.9. Pohyb dozadu

Rychlost pohybu dozadu je snížena automaticky oproti rychlosti při jízdě dopředu. Při jízdě dozadu také doporučujeme používat nastavení nejnižší rychlosti.

Nezapomínejte na to, že zatáčení při jízdě dozadu má opačný směr než při jízdě dopředu a že tento skútr zatočí přímo v požadovaném směru.

3.2.10. Jízda na svahu

POZOR

Riziko zranění či poškození

- Skútr na svahu nikdy neuvádějte do volnoběžného režimu. Skútr by se mohl sám rozjet a způsobit zranění vám nebo okolním osobám.
- Při jízdě na svahu nezatáčejte, protože hmotnost skútru by mohla způsobit převrácení.
- Během jízdy dolů ze svahu dbejte na to, aby se všechna čtyři kola dotýkala země.
- Na svahu nikdy nejezděte vzad.

3.2.10.1. Jízda nahoru:

1. Do svahu jeďte vyšší rychlostí přímo nahoru a trochu se nakloňte dopředu. Při jízdě příliš pomalu či pod úhlem existuje riziko převrácení nebo spadnutí.

3.2.10.2. Jízda dolů:

1. Ze svahu jeďte nižší rychlostí přímo dolů (směrem vpřed nebo vzad). Při jízdě příliš rychle či pod úhlem existuje riziko převrácení nebo spadnutí.
2. Při jízdě dolů vpřed se trochu nakloňte dozadu; při jízdě dolů vzad se trochu nakloňte dopředu.

3.2.11. Řešení překážek

⚠ POZOR

Riziko zranění

- Tento skútr nepoužívejte na eskalátoru.
- K obrubníku přijíždějte zepředu.
- Při jízdě nahoru či dolů ověřte, že se všechna kola dotýkají země.

Skútr dokáže přejet přes schod o max. výšce 100 mm. K přejetí tohoto schodu se rozjeďte 500 mm.

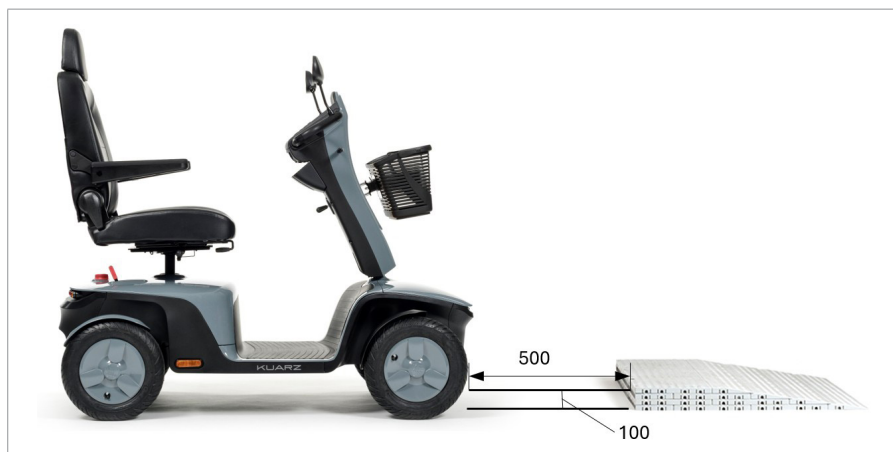

3.3. Nasednutí a vysednutí

1. Zaparkujte skútr co nejbližšie k miestu, kde chcete nasednúť či vysednúť.
2. Ověřte, že je skútr vypnutý.
3. Zvedněte loketní opěrku na straně, kde chcete nasednúť či vysednúť.
4. Otočte sedadlo, aby bylo čelem k vám (viz. odst. 3.6.2.).
5. Nasedněte na sedadlo skútru nebo z něj vysedněte.

3.3.1. Správna poloha

Pro komfortní používání skútru uvádíme několik doporučení:

1. Sedněte si na sedadlo a dolní část zad opřete o opěradlo.
2. Ověřte, že máte stehenní části nohou vodorovně a chodidla v pohodlné poloze. V případě potřeby je seřídte.

3.4. Brzdy a páčka volnoběhu

POZOR

Riziko zranění či poškození

- Páku volnoběhu obsluhujte pouze v případě, že je skútr vypnutý!
- Máte-li zhoršenou pohyblivost, musí páku volnoběhu obsluhovat asistent. NIKDY ji neobsluhujte z polohy vsedě.

Skútr disponuje volnoběžným zařízením, které je dostupné a ovladatelné s pomocí asistenta či uživatele, jenž nesedí na skútru. Neutrál byste měli používat pouze pro přepravu skútru nebo jeho výjezd z nebezpečné zóny.

3.4.1. Jízda

1. Když je skútr vypnutý, přesuňte páku volnoběhu do polohy „jízda“.
2. Zapněte skútr.
3. Nyní je možná elektronicky řízená jízda.

3.4.2. Neutrál

1. Vypněte skútr.
2. Přesuňte páku volnoběhu do polohy „neutrál“.
3. Nyní lze skútr tlačít bez elektronického pohonu.



3.5. Spínač baterie

Váš skútr je vybaven spínačem baterie pro přerušení okruhu mezi elektrickým modulem a bateriemi. Toto odpojení se používá z bezpečnostních důvodů při přepravě, údržbě a opravách. Abyste zabránili pohybu skútru ve vaší nepřítomnosti, je rovněž možné odstranit knoflík spínače baterie.

Otočte červeným spínačem baterie

- doprava na „I“ a připojte baterii k elektrickému modulu [A],
- doleva na „0“ pro odpojení baterie [B],
- doleva kolem „0“ do jeho koncové polohy [C] a vyjměte knoflík ze spínače.

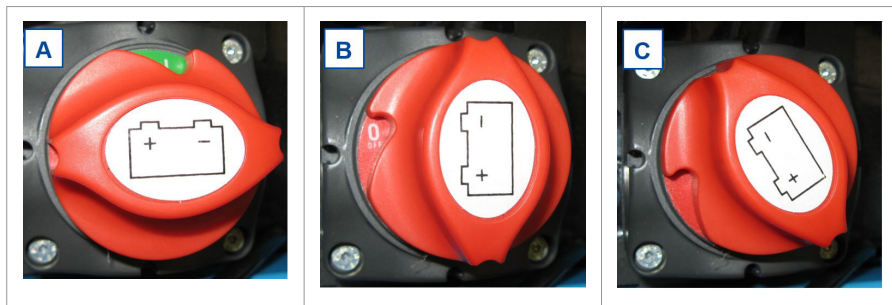

3.6. Úpravy komfortu

⚠ POZOR

Riziko zranění či poškození

- Za jízdy nikdy neprovádějte žádná seřízení.
- Povolená seřízení mohou změnit stabilitu skútru (náklon dozadu či do stran).

3.6.1. Seřízení úhlu jednotky řízení

⚠ POZOR

Riziko zranění

- Před seřízením úhlu jednotky řízení skútr vždy vypněte.
- Neopírejte se celým tělem o jednotku řízení.

	<p>Jednotku řízení lze seřídit na celou řadu úhlů (souvisele), aby vyhovovala každému řidiči.</p> <ol style="list-style-type: none">1. Stiskněte páku dolů.2. Nastavte jednotku řízení do požadované polohy.3. Uvolněte páku.
---	---

3.6.2. Nastavení sedadla

⚠ POZOR

Riziko zranění

- Ověřte, že je sedadlo řádně zaaretováno.



3.6.2.1. Vyjmutí sedadla

1. Vytáhněte páčku sedadla dopředu.
2. Sedadlo trochu natočte a zvednutím jej vyjměte ze seřizovací tyče.
3. Uvolněte páku sedadla.

3.6.2.2. Seřízení a zajištění sedadla na místě

1. Vytáhněte páčku sedadla dopředu.
2. Položte sedadlo na seřizovací tyč a zároveň držte páku sedadla stisknutou.
3. Uvolněte páku sedadla.

3.6.2.3. Otáčení sedadla

1. Vytáhněte páčku sedadla dopředu.
2. Otočte sedadlo požadovaným směrem.
3. Uvolněte páku sedadla. Sedadlo se zastaví vždy po 90°.



3.6.2.4. Nastavení hloubky

1. Vytáhněte páku nastavení hloubky sedadla nahoru.
2. Posuňte sedadlo na kolejkách hloubky sedadla dopředu či dozadu.
3. Chcete-li sedadlo zaaretovat na místě, uvolněte páku, jakmile je sedadlo v požadované poloze.
4. Sedadlem trochu otočte, až se zaaretuje na místě.

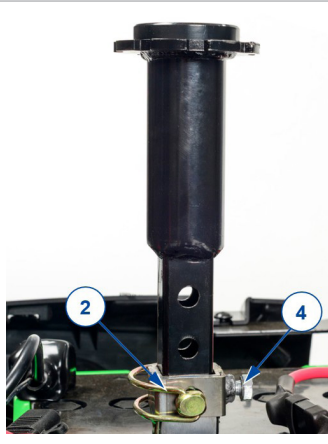

3.6.2.5. Výška sedadla

1. Odstraňte sedadlo.
2. Kvůli lepšímu přístupu lze také odstranit plastový kryt rámu.
3. Vytáhněte aretační kolík (2) a uvolněte šroub (4).
4. Zvedněte/snižte podpěru sedadla do požadované výšky.
5. Vraťte aretační kolík zpět na místo a utáhněte šroub.
6. Nasadte sedadlo.

3.6.3. Nastavení opěradla



1. Systém sedadla
2. Páka náklonu

1. Vytažením a podržením páčky uvolněte zajišťovací mechanismus opěradla.
2. Nastavte opěradlo do požadované polohy nebo jej sklopte dolů na sedadlo pro přepravu.
3. Uvolněte páčku. Ujistěte se, že je opěradlo dobře upevněno.

3.6.4. Seřízení opěrky hlavy

1. Jemně stiskněte aretační kolík (1) směrem k opěrce hlavy.
2. Posuňte opěrku hlavy do požadované výšky.
3. Pust'te aretační kolík (1).
4. Opěrka hlavy se na daném místě slyšitelně zaaretuje.



3.6.5. Nastavení loketních opěrek

⚠ POZOR

Riziko zranění

- Zajistěte, aby se vaše prsty, přezky, šaty či šperky neocitly v rozsahu výkyvného systému područky.

	<ol style="list-style-type: none"> 1. Složte područku dozadu. 2. Otáčejte ovladačem (3) nahoru/dolů, dokud nedosáhnete požadovaného úhlu opěrky: <ul style="list-style-type: none"> – Vytočení ovladače zcela nahoru: opěrka je vodorovně. – Stočení ovladače zcela dolů: nejvyšší úhel opěrky.
--	--

3.7. Stav a nabíjení baterie

VAROVÁNÍ

Riziko zranění a poškození kvůli požáru

- Používejte pouze nabíječku baterií dodanou se skútre. Použití jakékoli jiné nabíječky může být nebezpečné (riziko požáru).
- Nabíječka baterií je určena pouze k nabíjení baterií dodaných se skútre, nikoli k nabíjení jakýchkoli jiných baterií.
- Neupravujte žádné dodané díly, jako jsou kabely, zástrčky a nabíječka baterií. Nikdy neotevírejte ani neměňte baterii ani přípojky.
- Chraňte baterii a nabíječku baterií před plameny, vysokými a nízkými teplotami (viz kapitola 6.), vlhkostí, slunečním zářením a silnými otřesy (např. při upuštění). Pokud již k tomu došlo, baterii NEPOUŽÍVEJTE.
- Baterii nabíjejte pomocí nabíječky baterií v dobře větrané místnosti mimo dosah dětí.
- Před nabíjením baterie skútru si nejprve přečtěte návod k obsluze příslušné nabíječky baterií. Pro další informace se obraťte na svého odborného prodejce nebo viz naše webové stránky <http://www.vermeiren.com/>

POZOR

Riziko poškození

- Kapacita baterie se pomalu snižuje samovybíjením baterie a klidovým proudem připojených uživatelů. Je-li baterie zcela vybita, může dojít k jejímu nevratnému poškození. Proto zajistěte, aby byla baterie včas nabita:
 - Při intenzivním použití (dlouhé vzdálenosti, denně): Nabijte ji ihned po použití.
 - Při průměrném použití (krátké vzdálenosti, denně či několikrát týdně): Nabijte ji, když indikátor baterie ukazuje 50% kapacitu.
 - Při občasném použití či skladování: Nabijte ji jednou měsíčně.
- Přečtěte si návod ke skladování a údržbě v odst. 4. a technické údaje v odst. 6..
- Nabíječku baterií odpojte pouze v případě, že je baterie zcela nabita, viz následující symboly na nabíječce.

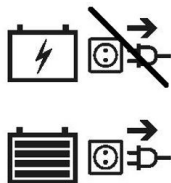

- Baterie nenabíjejte při teplotě nižší než 0°C. Dejte baterii na teplejší místo a pak zahajte nabíjení.
- Přípojku pro nabíječku baterií chraňte před prachem a jinými nečistotami.
- V případě jakýchkoli problémů, když nelze baterii nabíjet podle následujících pokynů, se obraťte na svého odborného prodejce.
- Pokyny k výměně baterií naleznete v návodu k instalaci.

i Není-li nabíječka baterií používána, doporučujeme ji odpojit od el. sítě. Tím nedojde ke zbytečné spotřebě energie.

i Pokud zůstanou zařízení během nabíjení skútru připojena k USB portu, baterie se nikdy plně nenabije. Před nabíjením skútru proto odpojte všechna zařízení z USB portu.

Světlo vyzařující diody LED na jednotce řízení ukazují zbývající kapacitu baterií ve skútru. Je-li zapnuta nabíječka baterie a nesvítí žádná dioda LED, zkontrolujte pojistku. Nesvítí-li červená dioda LED, je vadná nabíječka – obraťte se na odborného prodejce.

1. Vypněte skútr vyjmutím klíčku z panelu.
2. NEJPRVE zapojte nabíječku baterie do el. zásuvky 220 V~. Nabíječku baterií zapojte přímo (bez prodlužovacího kabelu) do el. zásuvky (bez časového spínače).
3. Vysvětlení indikátorů na nabíječce viz návod k obsluze nabíječky baterií.
4. Otevřete kryt nabíjecího konektoru na skútru a připojte nabíječku.
5. Počkejte, až se baterie zcela nabije. Další informace naleznete v návodu k nabíječce baterií.
6. Odpojte nabíječku baterie.

7. Zapněte skútr a ověřte, zda svítí všechna světla indikátoru stavu baterie.
8. Vytáhněte nabíječku baterií ze zásuvky, nechte ji vychladnout a uložte ji na bezpečném místě.

i Když se po nabíjení na ovládací konzole zobrazí systémový kód „Zabránění jízdy“, ověřte řádné odpojení nabíječky baterií. Toto bezpečnostní opatření zabrání jízdě s nabíječkou, která je stále připojena k el. síti.



1. Klíček
2. Konektor USB
3. Konektor nabíječky baterie

3.8. Prevence převrácení

Zařízení k prevenci převrácení (1) je upevněno k rámu skútru na zadní straně. Toto zařízení nelze odebrat. Prevence převrácení slouží k vaší bezpečnosti. To zabrání skútru v převrácení směrem dozadu při přejíždění malých překážek, které NEMAJÍ větší výšku než je maximum uvedené v odst. 6..



4. Údržba

- i** Pravidelná péče zajistí, že bude skútr udržován v dokonale funkčním stavu. Návod k údržbě viz webové stránky společnosti Vermeiren: www.vermeiren.com.

4.1. Body údržby

⚠ POZOR

Riziko zranění a poškození

- Opravy a výměny směřjí provádět pouze vyškolené osoby. Přitom je třeba používat pouze originální náhradní díly společnosti Vermeiren.
- i** Poslední stránka tohoto návodu obsahuje registrační formulář pro odborného prodejce, který zapíše každý servis. Servisní intervaly závisejí na intenzitě a frekvenci používání. Požádejte svého prodejce o společnou dohodu na rozvrhu kontrol/údržby/oprav.
- i** Ohledně údržby/servisu si přečtěte návod k obsluze příslušné nabíječky baterií.

4.1.1. Před každým použitím

Zkontrolujte následující:

- Všechny části: Přítomné a nepoškozené či neopotřebované.
- Všechny části: Čisté, viz odst. 4.2.2..
- Stav baterie: v případě potřeby nabijte baterii, viz odst. 3.7..
- Stav kol/pneumatik, viz § 4.2.1..

Pro případné opravy či výměny částí se obraťte na svého odborného prodejce.

4.1.2. Ročně nebo častěji

Alespoň jednou ročně nebo častěji nechte skútr u odborného prodejce ke kontrole a provedení servisu. Minimální četnost údržby závisí na používání, a proto by měla být společně dohodnuta se specializovaným prodejcem.

4.1.3. Při skladování

Zajistěte, aby byl skútr skladován v suchém prostředí, kde nemůže dojít k výskytu plísní či k poškození čalounění. Odpojte baterii, aby nedošlo k jejímu trvalému poškození.

Je-li skútr delší dobu skladován, musíte každý měsíc nabíjet baterie. Další informace viz §3.7..

4.2. Pokyny pro údržbu

4.2.1. Kola a pneumatiky

- i** Správná funkce brzd závisí na stavu pneumatik a může se měnit kvůli opotřebením a znečištěním (voda, olej, bláto atd.).

Udržujte kola bez drátů, vlasů, písku a vláken.

Zkontrolujte vzorek na pneumatikách. Je-li hloubka dezénu menší než 1 mm, musí být pneumatiky vyměněny. Obraťte se v této věci na svého odborného prodejce.

Nahustěte každou pneumatiku na správný tlak (viz vyznačení tlaku na pneumatikách).

4.2.2. Čištění

POZOR

Riziko poškození vlhkostí

- Udržujte ovládací konzolu čistou a chraňte ji před vodou a deštěm.
- K čištění skútru nikdy nepoužívejte hadici ani vysokotlaký čistič.

Otřete všechny pevné části skútru vlhkým (nikoli mokrým) hadříkem. V případě potřeby použijte jemné mýdlo vhodné na laky a syntetické barvy.

Čalounění lze vyčistit vlažnou vodou a jemným mýdlem. K čištění nepoužívejte abrazivní čisticí prostředky.

Větrací otvory nabíječky baterií udržujte čisté a bez nahromaděného prachu. V případě potřeby otřete prach a vyčistěte pouzdro nabíječky baterií mírně navlhčeným hadříkem.

4.2.3. Dezinfekce

POZOR

Riziko poškození

- Dezinfekci mohou provádět pouze kvalifikované osoby. Poradte se se svým prodejcem.

4.3. Očekávaná životnost

Skútr je konstruován na průměrnou životnost 5 let. V závislosti na četnosti použití, jízdních podmínkách a údržbě se životnost tohoto skútru prodlouží nebo zkrátí.

4.4. Znovupoužití výrobku

Před každým dalším použitím nechte skútr dezinfikovat, zkontrolovat a provést servis podle pokynů v návodu k údržbě.

4.5. Konec používání

Po skončení životnosti musí být skútr zlikvidován podle místní legislativy pro životní prostředí. Nejlepším způsobem likvidace je rozebrání skútru pro usnadnění přepravy recyklovatelných součástí. Sběr baterií obvykle probíhá zvlášť.

4.6. Záruka

Záruka na tento výrobek se řídí všeobecnými podmínkami platnými v dané zemi.

5. Řešení problémů

I když tento skútr používáte správně, přesto se může vyskytnout technický problém. V takovém případě se obraťte na svého místního odborného prodejce.

VAROVÁNÍ

Riziko zranění a poškození

- NIKDY se nepokoušejte opravit skútr sami.
- U problémů v ovládací konzole se musíte obrátit na svého specializovaného prodejce. Ten rozhodne, zda je potřeba ovládací konzolu přeprogramovat.

Následující příznaky mohou znamenat vážný problém. Proto se obraťte na svého odborného prodejce vždy, když zaznamenáte některou z následujících odchylek:

- divný zvuk;
- Roztřepené/poškozené kabelové svazky;
- Prasklé či rozbité konektory;
- nerovnoměrné opotřebení dezénu na jedné z pneumatik;
- trhavé pohyby;
- skútr se naklání na jednu stranu;
- poškozené či rozbité sestavy kol.
- skútr nelze zapnout;
- skútr je zapnutý, ale nejede vpřed ani vzad.

V případě možného problému je na LCD displeji zobrazen systémový kód, viz také odst. **3.2.2.** Možné systémové kódy jsou uvedeny v následující tabulce. Některé problémy můžete vyřešit sami. Všechny problémy označené hvězdičkou (*) konzultujte s specializovaným prodejcem.

Kód	Problém	Význam
1	Nízké napětí baterie	Ihned dobijte baterii.
2	* Napětí motoru	Zkontrolujte motor, příslušná zapojení a kabeláž. obraťte se na odborného prodejce.
3	* Zkrat motoru	obraťte se na odborného prodejce.
4	* Parkovací brzda	Parkovací brzda není zatažena; otočte páku volnoběhu z polohy "Neutrál" do polohy "Jízda".
5	Přetížení motoru	Vypněte skútr, nechte jej několik minut stát a znovu jej zapněte. Jedte po méně strmém svahu.
6	Zabránění jízdy	Odpojte nabíječku baterií. NEBO Před zapnutím koloběžky uvolněte řadicí páku.
7	* Regulace rychlosti	Zkontrolujte páku a regulaci rychlosti, i všechna příslušná zapojení a kabeláž. obraťte se na odborného prodejce.
8	* Ovladač	Vypněte skútr, nechte jej několik minut stát a znovu jej zapněte. Zkontrolujte motor, příslušná zapojení a kabeláž. obraťte se na odborného prodejce.
9	* Parkovací brzda nebyla nalezena	Zkontrolujte všechna zapojení a kabeláž. obraťte se na odborného prodejce.
10	Vysoké napětí baterie	Jedete-li dolů ze svahu, zastavte či snižte rychlost. Jedte po méně strmém svahu.
	* Vysoké napětí baterie	Vadný akumulátor; obraťte se na odborného prodejce.

6. Technické údaje

Technické údaje uvedené níže platí pouze pro tento skútr při standardních nastaveních a optimálních podmínkách okolí. Při použití dalšího příslušenství dojde ke změně tabulkových hodnot. Výkon mohou snížit změny venkovní teploty, vlhkosti, sklonu svahu nahoru či dolů, povrchu a úrovně nabití baterie. Během používání berte tyto údaje v úvahu. Pokud byl skútr upraven, poškozen nebo došlo k jeho velkému opotřebení, nebudou tyto hodnoty platné.

Značka	Vermeiren
Skupina produktů	Skútry, třída C
Typ	Kuarz
Popis	Rozměry
Hmotnost uživatele	150 kg
Celková délka	1505 mm
Celková šířka	680 mm
Celková výška	1345 mm - 1395 mm
Složená výška	870 mm
Celková hmotnost	158 kg
Hmotnost nejtěžší části	136 kg
Hmotnost snímatelných částí Sedadlo	21,3 kg
Spotřeba energie *	45 km
Sklon svahu	10°
Překonávání překážek	100 mm
Max. rychlost vpřed	10 km/h 13 km/h (verze XD) 15 km/h
Max. brzdná vzdálenost z max. rychlosti	4,5 m
Úhel roviny sedadla	6°
Účinná hloubka sedadla	480 mm
Účinná šířka sedadla	525 mm
Úhel opěradla	Max. 115°
Výška opěradla	550 mm
Vzdálenost mezi nožní deskou a sedadlem	480 mm - 530 mm

Značka	Vermeiren
Skupina produktů	Skútry, třída C
Typ	Kvarz
Popis	Rozměry
Vzdálenost sedadla od země	680 mm - 730 mm
Výška stupátka	200 mm
Vzdálenost loketní opěrky od sedadla	205 mm
Minimální průměr zatáčení	3400 mm
Šířka otočení	2300 mm
Světlá výška	100 mm
Průměr zadního kola	350 x 70 mm
Tlak pneumatik **	Max. 3,5 baru
Min. baterie	80 Ah (C20), 12V DC, nevytékající baterie AGM, bezúdržbová
Hnací motory	Jmen. 750 W, elektromagnetické brzdy
Pojistka	10 A 120 A
Nabíječka baterií	8 A (externí)
Úroveň hluku	
Stupeň krytí	IPX4
Zkoušky pevnosti podle normy	ISO 7176-8
Zkoušky napájecího a řídicího systému podle normy	ISO 7176-14
Vznětlivost čalounění podle normy	EN 1021-2:2006
Elektromagnetická kompatibilita	ISO 7176-21
Skladovací teplota	+5°C - +41°C
Provozní teplota	-10°C - +40°C
Vlhkost při skladování a používání	30% - 70%
<p>Právo na technické změny vyhrazeno. Tolerované odchylky +/- 15 mm / 1,5 kg / 1,5° * Ke snížení teoretické vzdálenosti dojezdu dojde při časté jízdě do svahu, na hrubém povrchu nebo při přejíždění obrubníků. ** Při používání různých druhů pneumatik se vždy informujte o správném provozním tlaku používaných pneumatik. Ohledně jiných průměrů pneumatik se obraťte na specializovaného prodejce.</p>	



Service registration form

This product (name):

was inspected (I), serviced (S), repaired (R) or disinfected (D):

By (stamp): Kind of work: I / S / R / D Date:	By (stamp): Kind of work: I / S / R / D Date:	By (stamp): Kind of work: I / S / R / D Date:
By (stamp): Kind of work: I / S / R / D Date:	By (stamp): Kind of work: I / S / R / D Date:	By (stamp): Kind of work: I / S / R / D Date:
By (stamp): Kind of work: I / S / R / D Date:	By (stamp): Kind of work: I / S / R / D Date:	By (stamp): Kind of work: I / S / R / D Date:
By (stamp): Kind of work: I / S / R / D Date:	By (stamp): Kind of work: I / S / R / D Date:	By (stamp): Kind of work: I / S / R / D Date:
By (stamp): Kind of work: I / S / R / D Date:	By (stamp): Kind of work: I / S / R / D Date:	By (stamp): Kind of work: I / S / R / D Date:



VERMEIREN GROUP

Vermeirenplein 1/15

2920 Kalmthout

Belgium

www.vermeiren.com

Version: B, 2026-01

Basic UDI-DI: 5415174KuarzDU

All rights reserved, including translation.

VERMEIREN
we care for you